

*Water terminal unit for indoor
installation, wall-mounted*

MOOD CFW-2 1-5 RANGE



TECHNICAL BULLETIN



NOMINAL COOLING CAPACITY FROM 2,70 TO 4,87 kW

NOMINAL HEATING CAPACITY FROM 2,94 TO 5,26 kW

Page

3	Features and Benefits
4	Standard unit technical specifications
5	Accessories separately supplied
11	General technical data
13	Wiring diagram
14	Dimensional
15	Performances



Clivet is taking part in the EUROVENT certification programme up to 1.500 kW. The products concerned appear in the certified products list of the EUROVENT www.eurovent-certification.com site.

Features and Benefits

Mood

Mood (CFW-2 series) is the **new hydronic terminal unit** for wall installation, suitable for both **residential and commercial & industrial** applications. The new elegant design, enhanced series and improved control options allow this unit to be integrated with various types of hydronic systems, according to requirements.

High energy efficiency with standard DC brushless motor

The new ventilation fan coils with **DC brushless** motor of the series, characterized by an advanced high efficiency, provide low levels of noise and precision of the temperature control technology. They are well suited to applications such as hospitals, offices, hotels, airports and many other applications in commercial and industrial applications.

The fan-coils having DC motor reduce the electric input up to 60%, compared to the equipped with asynchronous motor.

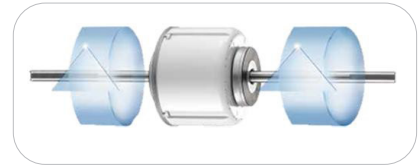

Silent operation

The particular construction features, in addition to increasing the efficiency of the unit, minimize the noise level and make it very noiseless.

The fan-coil noise level when equipped with **DC Brushless fan motor** is **2÷5 dB(A) less than an AC motor**, making the ambient really more comfortable.



Better control of the air temperature and humidity

The DC brushless motors regulate the air flow rate moment by moment accordingly to the thermal load, **ensuring less temperature fluctuations** and an improved comfort.

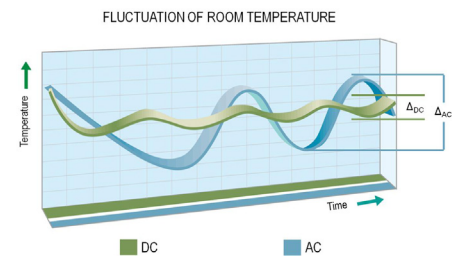

Maximum installation flexibility

The models in this range have a **multi-directional connection** method for the installation connection pipes and for the condensate drain. It is possible the connection to the left, right or rear, thus providing a greater installation flexibility.

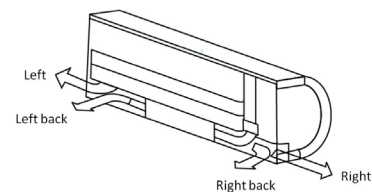

Easy maintenance

The new unit's design allows you to remove the front panel for an easy access during maintenance activities.

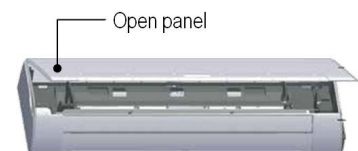

Extensive connectivity

Mood upgrades the unit's electronics, providing the designer and installer with new control functions:

- New **0-10V input** for ventilation speed control; optional connection cable required
- Standard **Modbus port** for control via third-party home automation
- Compatibility with the home automation management system exclusive to Clivet **ELFOControl³ EVO products**
- It is still possible to have an **on/off input** via connector and connection cable supplied as standard
- Possibility of having an on/off output signal from the unit
- Possibility of having a malfunction alarm output signal (optional cable required).
- Compatibility with KJR-90 wired controller and CCM-30B centralised controller

Description Unit

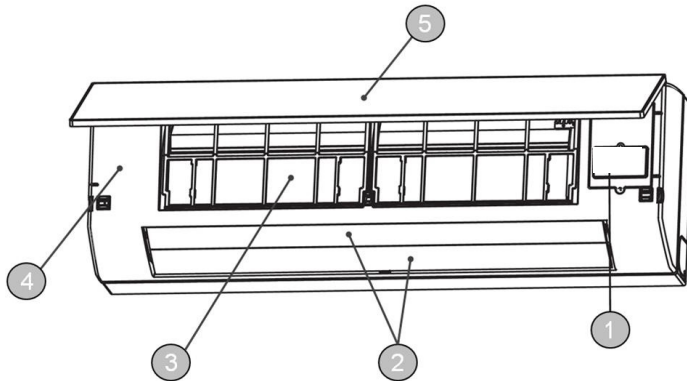

1. Electronic board
2. Horizontal and vertical deflectors
3. Air filter
4. 3-way valve
5. Frontal panel with LED for temperature display

External appearance



Structure

Made of auto-extinguishing ABS RAL 9003 plastic, with high specifications and great resistance to aging. Thanks to independent deflectors and directional flaps, the vertical and horizontal airflow is automatically adjustable.

Internal exchanger

Heat exchanger coil with large surface in copper tubes and aluminum fins with hydrophilic treatment are mechanically bonded onto the tube by an expansion process. The water coil is also equipped with purge air valve.

Installation connection piping and condensate discharge have a multi-directional connection method allowing the connection to the left, right or rear for a maximum flexibility of the installation. The unit is standard supplied complete with a ON/OFF 3-way valve, with electro-thermal servo-control, already installed.

Fan

Fan deck made of plastic tangential fan with rubber support and single-phase 3 speed electric motor, driven by the magnetic switching of the stator, with internal thermal protection. The brushless technology and the special supply increase both the life expectancy and the efficiency.

Fan

Washable renewable synthetic filter, G2 class (EU2), easily accessible.

Condensate drain

Drain pan made from polypropylene.

Electrical panel

The electronic board, mounted as per standard on the unit, is set to carry out different functions and adjustment modes, in order to meet the installation requirements.

The infra-red remote control, standard supplied with the unit, allows setting by a remote position the fan coil operation parameters through a receiver placed on-board.

Unit is equipped with a display for the temperature indication and operation led.

- The unit is supplied with:
- 0-10V input for fan speed control (it is necessary to connect the supplied cable to the PCB)
- Modbus port (it is necessary to connect the supplied cable to the PCB)
- on/off input (it is necessary to connect the supplied cable to the PCB)
- alarm output (it is necessary to connect the optional accessory cable to the PCB)
- XYE port for centralized and group controllers

Accessories separately supplied

- KJR90X - KJR90 electronic room control for wall installation
- KJR150X - Indoor units' group controller
- CMM30BX - Touch-key indoor units' centralized controller (with cover plate)
- CCM08X - BACnet protocol
- LONGWX - LowWorks protocol
- CSAX - Alarm output signal cable

Accessories separately supplied

KJR90X

KJR90 electronic room control for wall installation

KJR90 LCD “touch-key” wall-mounted control”.

Functions:

- On/Off
- Operation selection: Auto, Heating, Cooling, Dehumidification, Ventilation
- Temperature setting (temperature range selectable: 17~30°C)
- Set the fan speed (MIN - MED - MAX or AUTO)
- Timer setting
- Setting of deflectors position (swing)

Many additional functions such as:

- ECO mode
- Controller keypad lock
- Timed remainder air filter cleaning

The controller can be easily connected to the internal unit display by means of a connecting cable.

The control can be installed up to a max. distance of 15mt.

One way user interface.



KJR150X

Indoor units' group controller

Allows the group control of up to 16 fancoil units from a single wall control KJR90X.

Each unit's operating parameters can also be individually controlled using its own remote controller R05.

Model	KJR150X
Dimensions (L×A×P) [mm]	85x150x70
Power supply	198-242V (50/60Hz)

Installation schematic

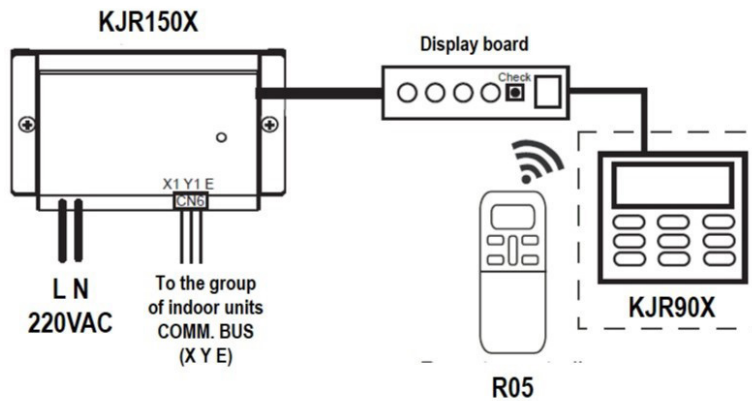

CSAX

Alarm output signal cable

The accessory enables the alarm output signal if the unit malfunctions.

For details and instructions, see the accessory's manual available on Clivet World.

CCM30BX Touch-key indoor units' centralized controller

The centralized controllers are multifunctional devices that can control up to 64 indoor units within a maximum connection length of 1.200 m. These controls give the user the opportunity to control multiple units as a single group, or alternatively to assign an individual temperature for each one

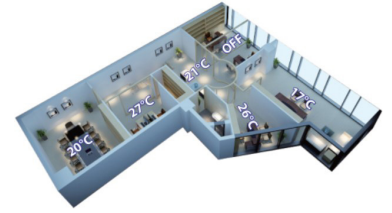

Single/unified control mode

Controllers can be toggled between unified and single control modes, to enable either unified control of all units or control of a specific unit. Operating mode feedback is used to ensure that all units are operating in the mode specified by the user.



Multi-system control

Controlled units can be from different VRF/Mini VRF systems, totally up to 64 indoor units: this allows a centralized control that facilitates the building management. Ensure that the address is not repeated for more units.



Fancoil units operating status display

Error and protection codes are shown directly on centralized controllers' displays, avoiding the need to access outdoor units' PCBs to obtain codes during a system event. A wide range of error and protection codes provide system status information to building management professionals before contacting a service engineer.

Error code or protection code
Connection status matrix

<p>Current Set. temp</p> <p>88# ALL Protect Error 88°</p> <p>Online ON OFF</p> <hr/> <p>T2A T2B T3 Period Room. temp</p> <p>1 2 3 4 ON OFF 88:80</p> <hr/> <p>Week Sun Mon Tue Wed Thu Fri Sat</p> <p>88 Year 18 Mon 28 Day 28:88</p>	<p>Mode Auto</p> <p>❄️ ☀️</p> <p>🌀 🖱️</p> <p>🌀 Fan 🌬️</p>	<table border="1" style="width: 100%; border-collapse: collapse; text-align: center;"> <thead> <tr> <th colspan="2">Query</th> <th colspan="2">Set</th> <th colspan="2">Opr. unsuccess</th> </tr> </thead> <tbody> <tr><td>00</td><td>01</td><td>02</td><td>03</td><td>04</td><td>05</td><td>06</td><td>07</td><td>08</td><td>09</td><td>10</td><td>11</td><td>12</td><td>13</td><td>14</td><td>15</td></tr> <tr><td>16</td><td>17</td><td>18</td><td>19</td><td>20</td><td>21</td><td>22</td><td>23</td><td>24</td><td>25</td><td>26</td><td>27</td><td>28</td><td>29</td><td>30</td><td>31</td></tr> <tr><td>32</td><td>33</td><td>34</td><td>35</td><td>36</td><td>37</td><td>38</td><td>39</td><td>40</td><td>41</td><td>42</td><td>43</td><td>44</td><td>45</td><td>46</td><td>47</td></tr> <tr><td>48</td><td>49</td><td>50</td><td>51</td><td>52</td><td>53</td><td>54</td><td>55</td><td>56</td><td>57</td><td>58</td><td>59</td><td>60</td><td>61</td><td>62</td><td>63</td></tr> </tbody> </table> <p>Weekly Timer Off 🕒 🗑️ 📶 🌟 🖱️ 📶 🗑️</p>	Query		Set		Opr. unsuccess		00	01	02	03	04	05	06	07	08	09	10	11	12	13	14	15	16	17	18	19	20	21	22	23	24	25	26	27	28	29	30	31	32	33	34	35	36	37	38	39	40	41	42	43	44	45	46	47	48	49	50	51	52	53	54	55	56	57	58	59	60	61	62	63
Query		Set		Opr. unsuccess																																																																				
00	01	02	03	04	05	06	07	08	09	10	11	12	13	14	15																																																									
16	17	18	19	20	21	22	23	24	25	26	27	28	29	30	31																																																									
32	33	34	35	36	37	38	39	40	41	42	43	44	45	46	47																																																									
48	49	50	51	52	53	54	55	56	57	58	59	60	61	62	63																																																									

Multiple lock modes

In addition to locking the centralized controller's own keyboard, the centralized controller may also be used to lock each unit's operating mode or remote controller.



Accessories separately supplied

CCM30BX Clean filter reminder

The CCM30BX record the total running time of each indoor unit. When the accumulated running time reaches the value pre-set by the user, the system reminds the user to clean the indoor unit's filter, ensuring that the airflow does not become obstructed.

Model	CCM30BX
Dimensions LxAxP (mm)	180x122x78
Power supply	198-242V (50/60Hz)

Main features:

- Setting On/Off
- Setting mode Cool/Heat/Auto/Dry/Fan
- Setting temperature
- Fan speed selection High/Medium/Low/Auto
- Air swing function
- 24h On/Off timer
- Locking the controller buttons
- Air filter cleaning reminder
- Turn On/Off the LCD backlight



Installation schematic

The centralized controller can connect up to 64 indoor units on the network monitoring and building management systems.

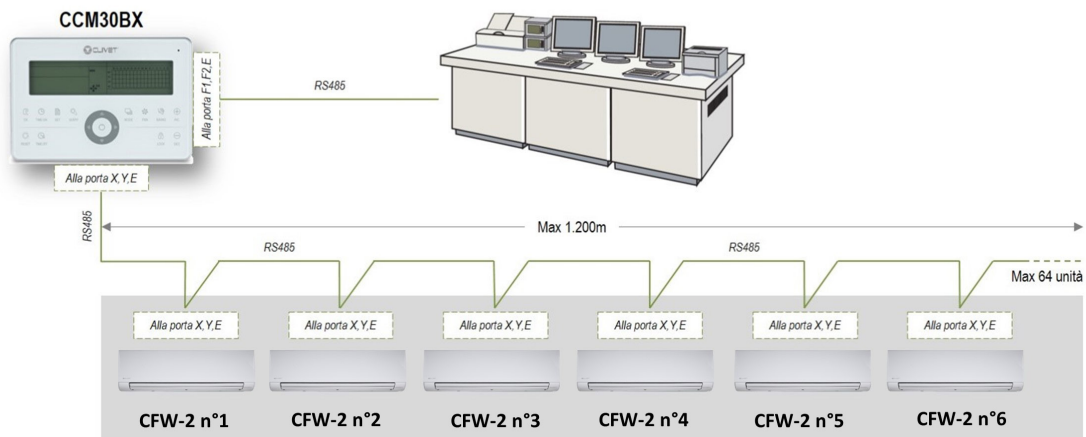

Accessories separately supplied

Connection to BMS systems

Monitoring and control can be integrated into Building Management Systems (BMS), enabling air conditioning to be monitored alongside lightning, power, fire detection, access and security systems. Full compatibility with the four main BMS protocols via gateway devices: BACnet, Modbus and LonWorks.

CCM08X BACnet protocol

Each gateway can be connected to an fancoil unit's X,Y,E ports (up to 256 units), with built-in IP access.

It is also compatible with connections of up to four CCM30BX centralized controller through F1, F2, E ports.



Model	CCM08X
Dimensions LxAxP (mm)	319x251x61
Power supply	AC 220V~50/60Hz

Installation schematic - Connecting to fancoil unit port X, Y, E

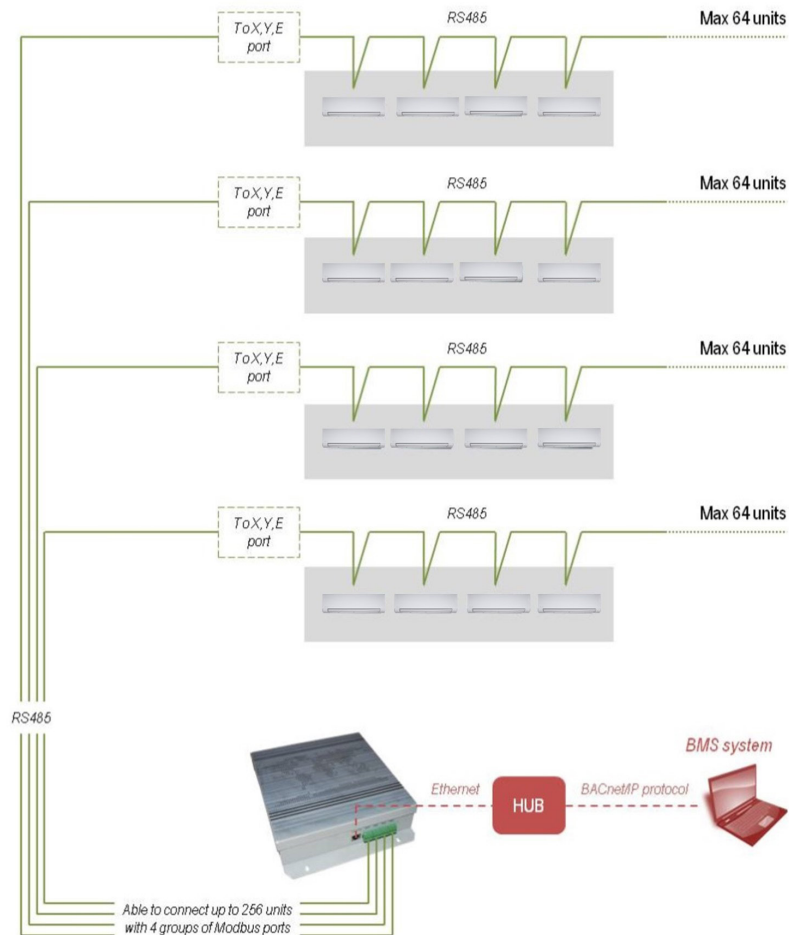



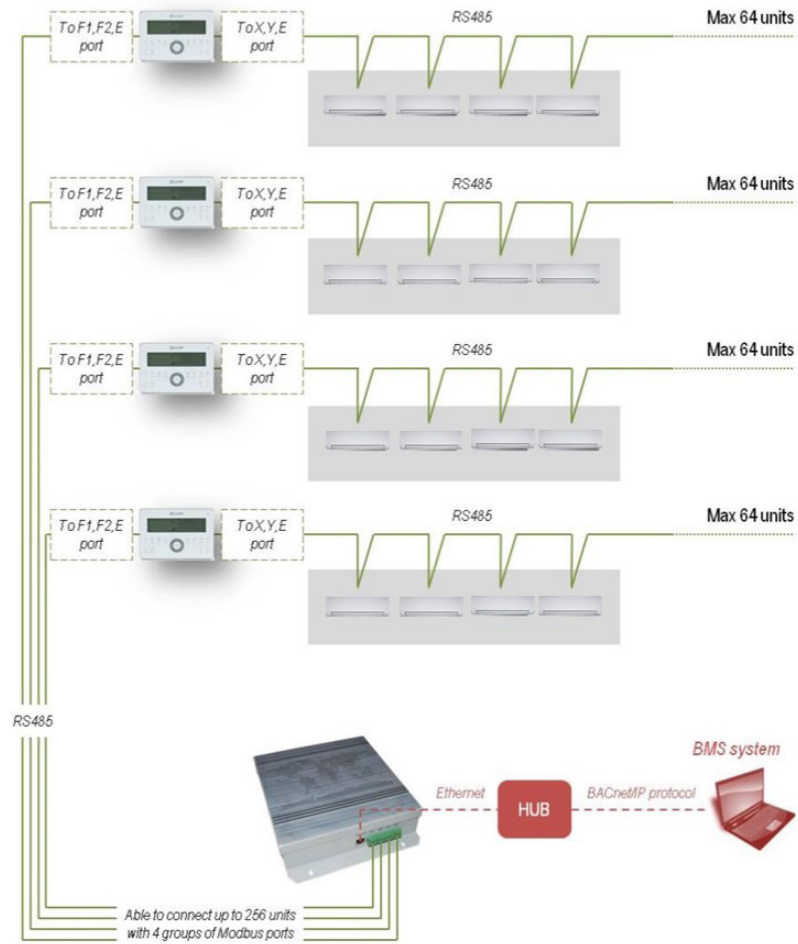

Accessories separately supplied

CCM08X Installation schematic - Connection CCM30BX centralized control



Wide compatibility

The CCM08X is fully compatible with a wide range of leading Building Management Systems

	Company	Software BMS	Brand
1	Apogee Electronics	APOGEE	
2	Trane	Tracer Summit	
3	Honeywell	Alerton	
4	Schneider	Andover	
5	Johnson	METASYS	

Accessories separately supplied

LONGWX

LowWorks protocol

Each gateway can connect up to 64 indoor units, directly to their XYE ports or through outdoor unit.

Model	LONGWX
Dimensions LxAxP (mm)	319x251x61
Power supply	AC 220V~50/60Hz



Installation schematic - Connecting to fancoil unit port X, Y, E

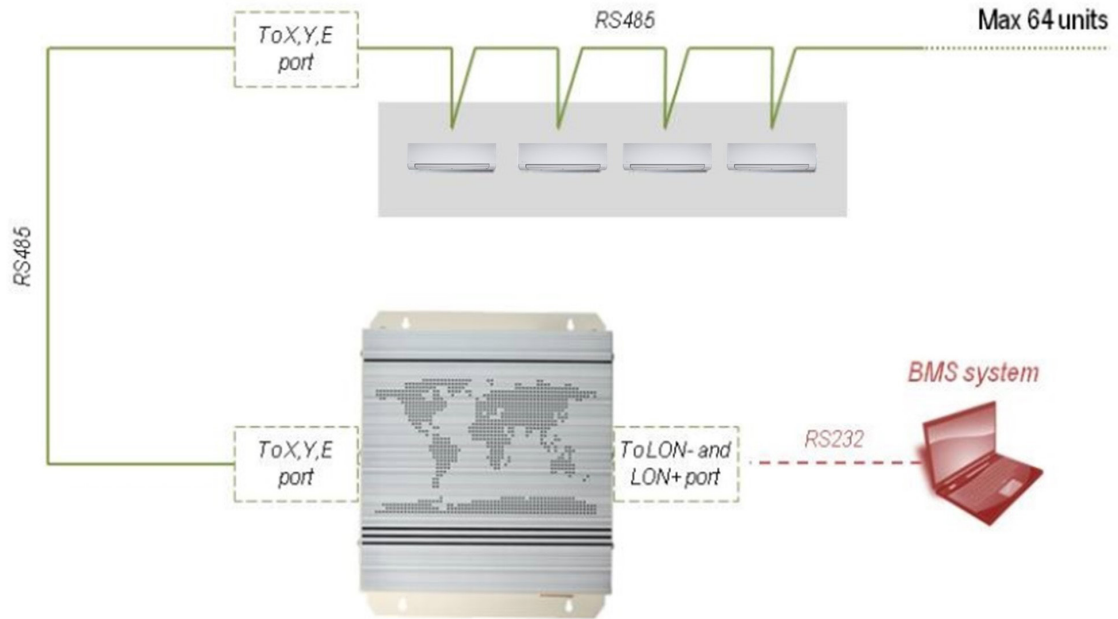

General technical data

SIZE			CFW-2 1	CFW-2 2	CFW-2 3	CFW-2 4	CFW-2 5
2-pipe							
High speed							
Air flow		m ³ /h	492	585	825	862	979
Cooling capacity	(1)	kW	2,70	2,91	3,81	4,47	4,87
Sensible capacity	(1)	kW	2,15	2,33	3,18	3,67	4,11
Water flow rate	(1)	l/h	480	510	670	770	850
Water pressure drop	(2)	kPa	32	37	57	41	51
Heating capacity	(2)	kW	2,94	3,23	4,3	4,84	5,26
Water flow rate	(2)	l/h	480	510	670	770	850
Water pressure drop	(2)	kPa	32,70	34,10	51,90	36,80	47,12
Nominal power input		W	12	14	31	23	33
Medium speed							
Air flow		m ³ /h	454	485	689	741	849
Cooling capacity	(1)	kW	2,59	2,54	3,30	3,98	4,26
Sensible capacity	(1)	kW	2,03	2	2,71	3,21	3,56
Water flow rate	(1)	l/h	460	450	570	680	720
Water pressure drop	(2)	kPa	29	30	41	34	40
Heating capacity	(2)	kW	2,8	2,77	3,65	4,23	4,68
Water flow rate	(2)	l/h	460	450	570	680	720
Water pressure drop	(2)	kPa	34,90	31,50	47,50	33,80	42,80
Nominal power input		W	10	10	20	16	23
Minimum speed							
Air flow		m ³ /h	400	413	590	634	717
Cooling capacity	(1)	kW	2,39	2,19	2,88	3,48	3,79
Sensible capacity	(1)	kW	1,85	1,71	2,31	2,77	3,1
Water flow rate	(1)	l/h	420	380	510	610	650
Water pressure drop	(2)	kPa	25	23	33	27	34
Heating capacity	(2)	kW	2,58	2,42	3,09	3,62	3,96
Water flow rate	(2)	l/h	420	380	510	610	650
Water pressure drop	(2)	kPa	30,20	25,10	35,70	26,30	33,00
Nominal absorbed power		W	8	8	14	12	16
Standard power supply		V	220-240/1/50				
Type of supply fan		-	Tangenziale DC				
No. of supply fan		-	1				

The Product is compliant with the Erp (Energy Related Products) European Directive. It includes the Commission delegated Regulation (EU) No 2016/2281, also known as Ecodesign Lot21. Air flow with no obstacles (0Pa Static pressure)

1. Entering exchanger water 7°C (temperature differential 5°C) - Ambient air 27°C D.B. / 19°C W.B.
2. Entering exchanger water 45°C (temperature differential 5°C) - Ambient air 20°C

Electrical data

SIZE	CFW-2 1	CFW-2 2	CFW-2 3	CFW-2 4	CFW-2 5
MCA	0,25	0,25	0,38	0,38	0,50
MFA	15	15	15	15	15
IMF					
kW	0,02	0,02	0,02	0,02	0,02
FLA	0,20	0,20	0,30	0,30	0,40
Power supply	220-240V~ 50Hz				

MCA = maximum circuit amps (A)

MFA = maximum fuse amps (A)

IMF = indoor fan motor

KW = rated motor output (A)

PLA = Full load current at max asmissible conditions (A)

Operating limits

	Ambient temperature	Setpoint settable by remote control	Inlet water temperature
Cooling mode	17°C ~ 32°C	17°C ~ 30°C	3°C ~ 20°C
Heating mode	0°C ~ 30°C	17°C ~ 30°C	30°C ~ 70°C

Water content

SIZE	CFW-2 1	CFW-2 2	CFW-2 3	CFW-2 4	CFW-2 5
Version	2-pipe	2-pipe	2-pipe	2-pipe	2-pipe
Water content [l]	0,730	0,730	0,730	1,030	1,030

Sound levels

Sound pressure

SPEED	SIZE	CFW-2 1	CFW-2 2	CFW-2 3	CFW-2 4	CFW-2 5
High	dB(A)	32	32	45	38	44
Medium	dB(A)	30	27	39	34	40
Low	dB(A)	27	23	35	30	35

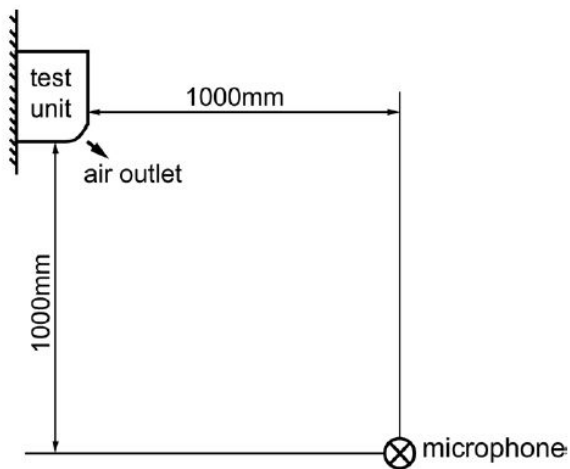

Sound power

SPEED	SIZE	CFW-2 1	CFW-2 2	CFW-2 3	CFW-2 4	CFW-2 5
High	dB(A)	44	44	57	50	56
Medium	dB(A)	42	39	51	46	52
Low	dB(A)	39	35	47	42	47

General technical data

Octave bands

Size CFW-2 1

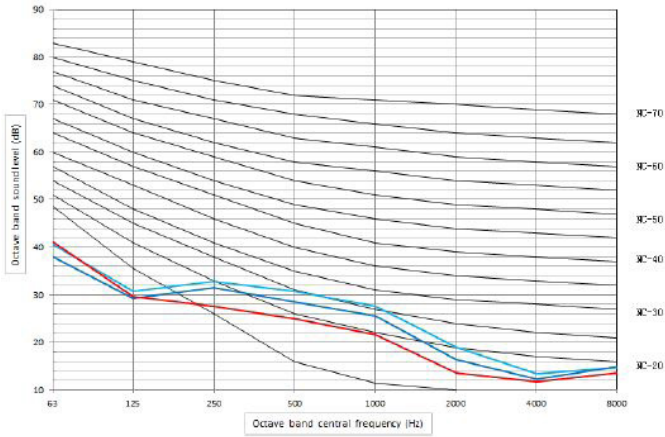

Size CFW-2 1

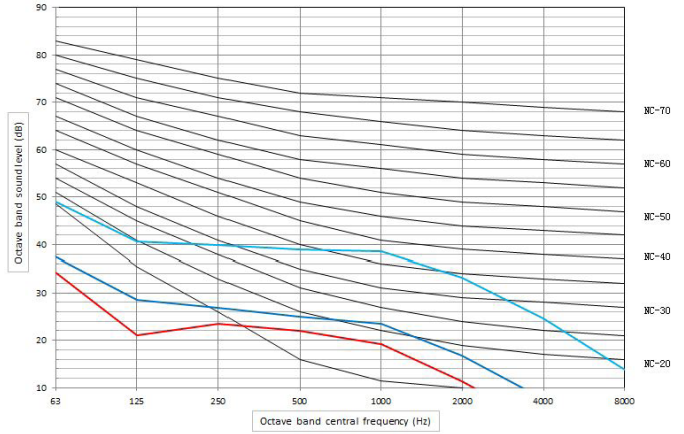

Size CFW-2 3

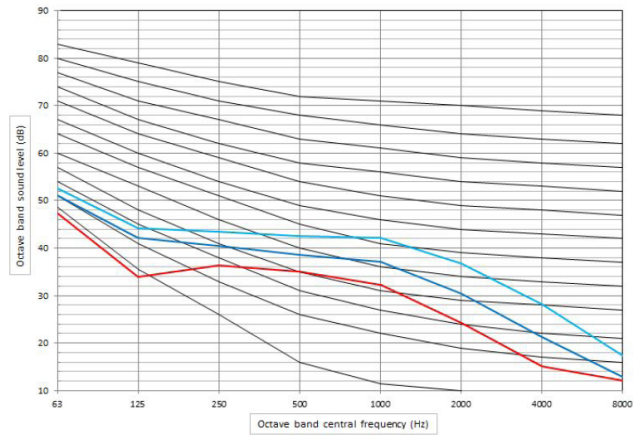

Size CFW-2 4

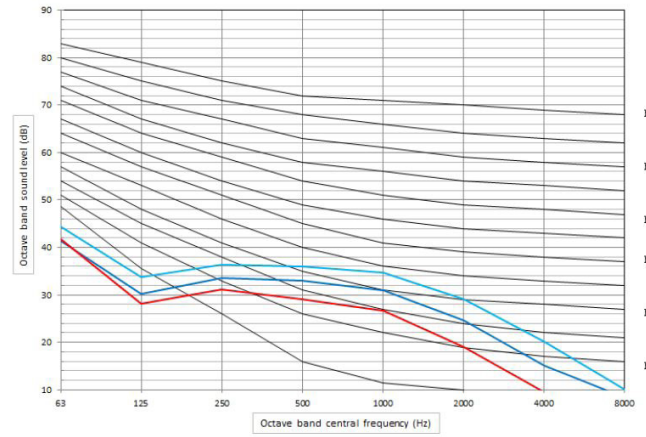

Size CFW-2 5

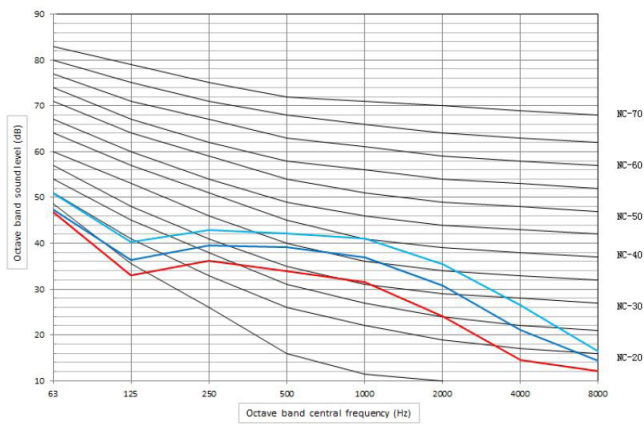

WDs versions correspondences

16026200A37146 V.B | WD-16026200A37146R01

NOTE:

- 1.ALARM: Error codes of protections occurred, a closed signal output
- 2.ON/OFF: Short circuit, forced off; otherwise, all the controllers available

16026200A37146 V.B

0	1

Power supply is grounded
Control board is grounded

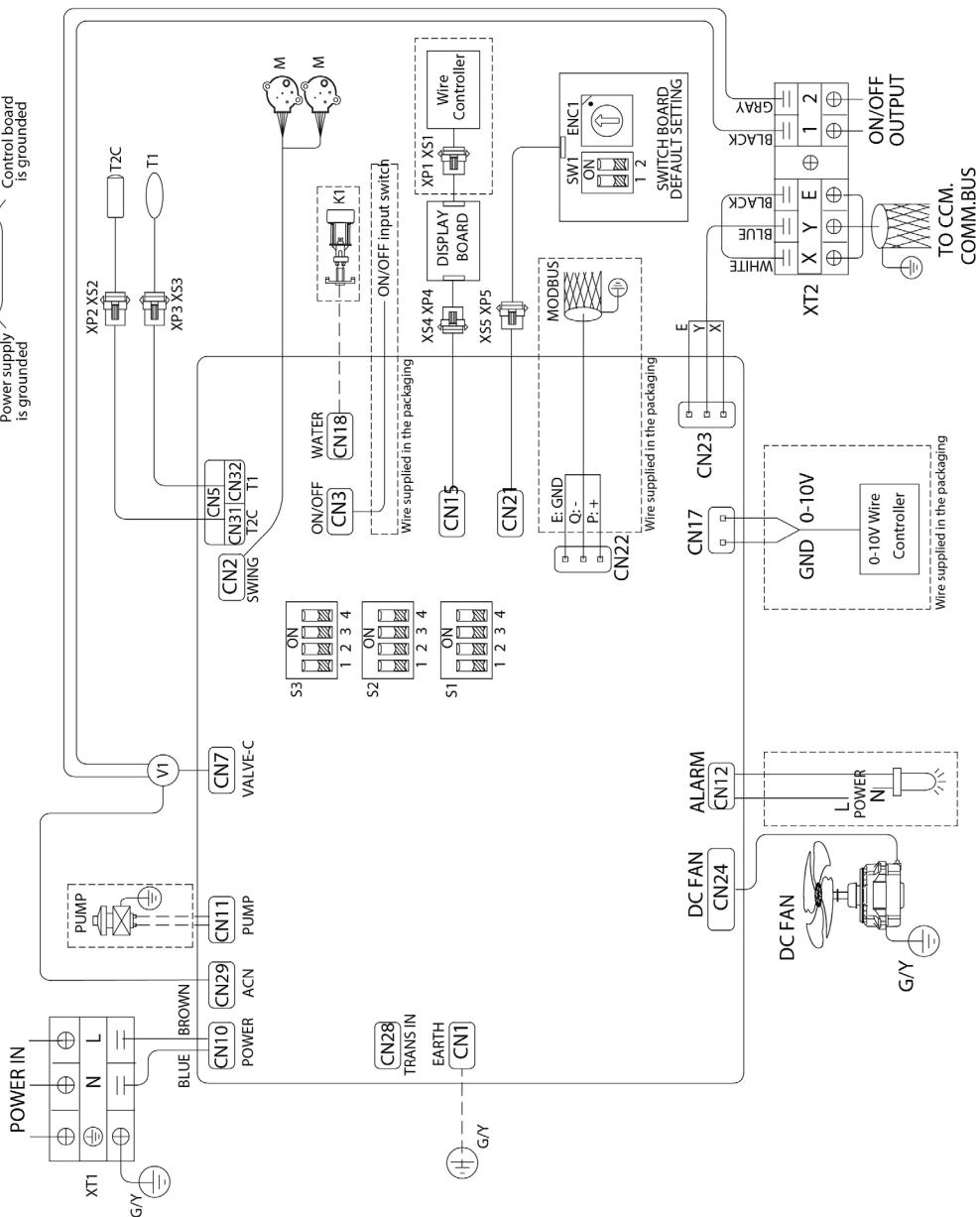

CODE	PART NAME	CODE	PART NAME
CN1-32	P.C BOARD SOCKETS	T2C	PIPE TEMPERATURE
K1	WATER LEVEL SWITCH	XP1-5	CONNECTORS
M	SWING MOTOR	XS1-5	CONNECTORS
PUMP	PUMP MOTOR	XT1	3-WAY TERMINAL
T1	ROOM TEMPERATURE	XT2	5-WAY TERMINAL

S1-1	S1-2	S1-3	S1-4
2 pipe	4 pipe	Without enforcement to turn wind (default)	With enforcement to turn wind
S1			
Temp compensation value is 0 under cool mode (default)			
Temp compensation value is 1 under cool mode			
emp compensation value is 2 under cool mode			
Temp compensation value is 3 under cool mode			
Temp compensation value is 3 under heat mode (default)			
Temp compensation value is 1 under heat mode			
Temp compensation value is 6 under heat mode			
Temp compensation value is 8 under heat mode			

Address	SWITCH FOR
0-15	ENC2
16-31	'ON/OFF of the SW1, the different position
32-47	represents a different address. Is be combined
48-63	64 address (0-63)

ON/OFF output contact

The standard valve in the unit has a request contact that sends a potential-free ON/OFF contact to an external device (e.g. a pump).

The available contact logic is Normally Open:

- when the unit is in stand-by, the valve is closed and the contact is open
- when the unit has a request, the valve is open and the contact is closed

The contact can manage a max current of 700mA and a max voltage of 250V.

Connection diagram

22C 4-Wired

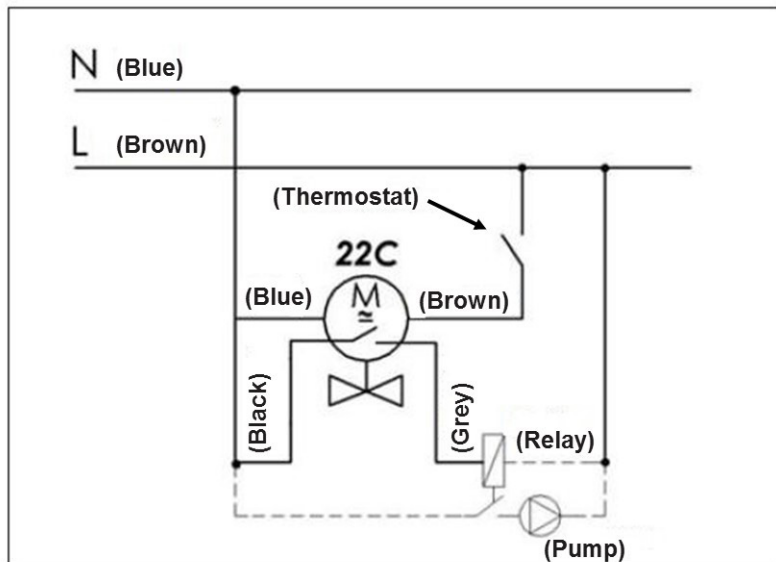

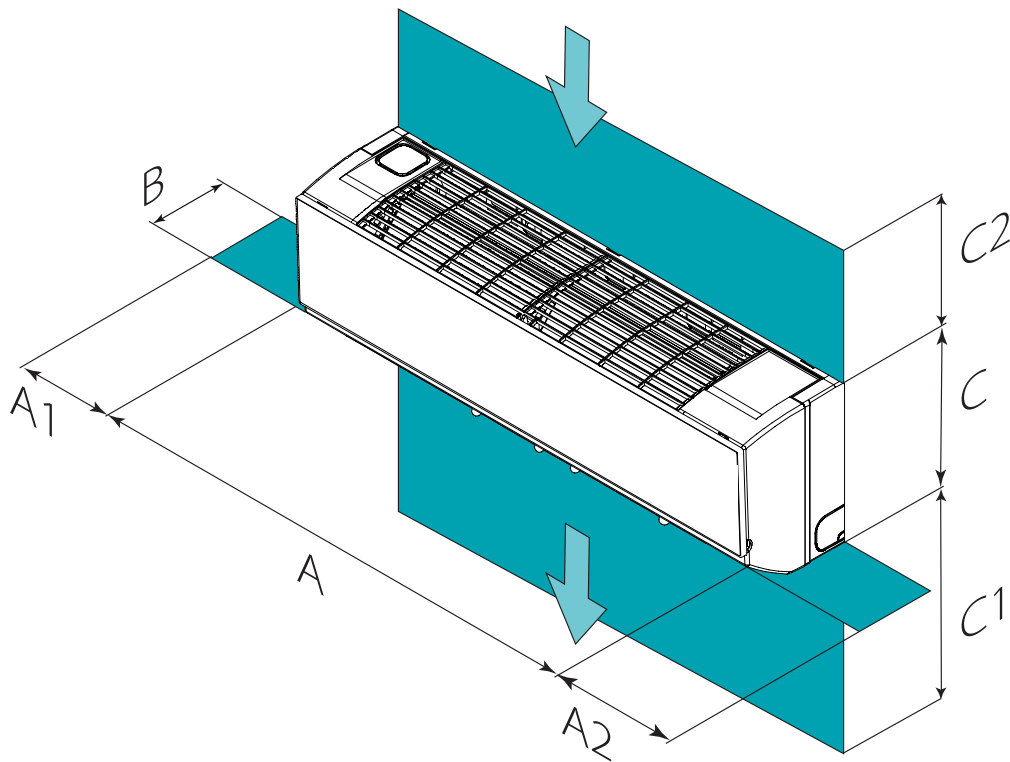

SIZE		CFW-2 1	CFW-2 2	CFW-2 3	CFW-2 4	CFW-2 5
A - Length	mm	916	916	916	1074	1074
B - Depth	mm	233	233	233	237	237
C - Height	mm	290	290	290	317	317
A1	mm	300	300	300	300	300
A2	mm	300	300	300	300	300
C1	mm	> 2000	> 2000	> 2000	> 2000	> 2000
C2	mm	300	300	300	300	300
Weight	kg	12,7	12,7	12,7	14,9	14,9

Performances

Cooling - Size CFW-2 1

EWT	ΔT	Indoor temperature (W.B.)	Indoor temperature (D.B.)																			
			21				23				25				27				29			
			TC	SC	WF	WDP	TC	SC	WF	WDP	TC	SC	WF	WDP	TC	SC	WF	WDP	TC	SC	WF	WDP
[°C]	[°C]	[°C]	[kW]	[kW]	[l/h]	[kPa]	[kW]	[kW]	[l/h]	[kPa]	[kW]	[kW]	[l/h]	[kPa]	[kW]	[kW]	[l/h]	[kPa]	[kW]	[kW]	[l/h]	[kPa]
5	3	15	2,28	1,79	0,65	27,46	2,27	2,06	0,65	27,2	2,34	2,34	0,67	28,84	2,61	2,61	0,74	34,46	2,88	2,88	0,82	40,92
		17	3,09	1,8	0,89	46,69	3,08	2,07	0,89	46,44	3,06	2,34	0,87	45,45	3,05	2,62	0,88	45,84	3,04	2,88	0,87	44,89
		19	-	-	-	-	3,92	2,08	1,12	70,1	3,91	2,36	1,12	69,73	3,9	2,63	1,12	69,38	3,89	2,9	1,11	69,03
		20	-	-	-	-	4,39	2,09	1,26	85,93	4,38	2,36	1,26	85,82	4,36	2,64	1,26	85,52	4,35	2,91	1,26	85,08
	4	15	1,96	1,64	0,42	12,86	1,98	1,91	0,42	13,13	2,19	2,19	0,47	15,53	2,46	2,46	0,53	19,19	2,73	2,73	0,58	22,7
		17	2,76	1,65	0,59	23,1	2,75	1,92	0,59	22,96	2,74	2,19	0,59	22,78	2,73	2,47	0,58	22,62	2,78	2,74	0,6	23,4
		19	-	-	-	-	3,61	1,94	0,78	36,73	3,6	2,21	0,77	36,54	3,59	2,48	0,77	36,34	3,58	2,75	0,77	36,14
		20	-	-	-	-	4,07	1,94	0,87	45,04	4,06	2,22	0,87	44,81	4,05	2,49	0,87	44,58	4,03	2,76	0,87	44,36
	5	15	1,6	1,47	0,27	6,21	1,76	1,75	0,3	7,34	2,04	2,04	0,35	9,4	2,31	2,31	0,4	11,65	2,59	2,59	0,44	14,09
		17	2,43	1,5	0,42	12,67	2,42	1,77	0,41	12,57	2,41	2,05	0,41	12,45	2,43	2,32	0,42	12,66	2,59	2,59	0,44	14,13
		19	-	-	-	-	3,28	1,79	0,56	21,13	3,27	2,06	0,56	21,01	3,26	2,33	0,56	20,88	3,25	2,6	0,56	20,74
		20	-	-	-	-	3,74	1,8	0,64	26,41	3,73	2,07	0,64	26,27	3,72	2,34	0,64	26,12	3,71	2,61	0,64	25,98
6	15	1,2	1,2	0,17	2,25	1,55	1,55	0,22	3,85	1,88	1,88	0,27	5,96	2,16	2,16	0,31	7,66	2,44	2,44	0,35	9,39	
	17	2,07	1,35	0,3	7,13	2,06	1,62	0,29	7,04	2,06	1,89	0,3	7,06	2,18	2,17	0,31	7,79	2,44	2,44	0,35	9,41	
	19	-	-	-	-	2,95	1,64	0,42	12,91	2,94	1,92	0,42	12,83	2,92	2,19	0,42	12,73	2,91	2,46	0,42	12,62	
	20	-	-	-	-	3,4	1,65	0,49	16,35	3,39	1,92	0,48	16,26	3,38	2,19	0,48	16,16	3,37	2,46	0,48	16,06	
7	3	15	1,67	1,51	0,48	16,18	1,79	1,78	0,51	18,06	2,05	2,05	0,59	22,64	2,33	2,33	0,67	28,05	2,6	2,6	0,75	34,42
		17	2,47	1,52	0,71	31,48	2,46	1,79	0,71	31,27	2,45	2,06	0,71	30,96	2,45	2,33	0,71	31,01	2,61	2,6	0,75	34,51
		19	-	-	-	-	3,31	1,8	0,95	51,51	3,3	2,07	0,95	51,27	3,29	2,35	0,95	51,25	3,27	2,61	0,94	50,29
		20	-	-	-	-	3,77	1,81	1,09	65,02	3,75	2,08	1,08	64,68	3,74	2,35	1,08	64,35	3,73	2,62	1,07	63,43
	4	15	1,38	1,36	0,3	7,15	1,64	1,64	0,35	9,47	1,91	1,91	0,41	12,32	2,19	2,19	0,47	15,47	2,46	2,46	0,53	18,69
		17	2,13	1,37	0,46	14,83	2,12	1,64	0,46	14,67	2,11	1,92	0,46	14,62	2,21	2,19	0,48	15,78	2,46	2,46	0,53	18,75
		19	-	-	-	-	2,98	1,66	0,64	25,98	2,97	1,93	0,64	25,82	2,96	2,21	0,64	25,71	2,94	2,47	0,63	25,41
		20	-	-	-	-	3,44	1,66	0,74	33,58	3,43	1,94	0,74	33,39	3,42	2,21	0,74	33,2	3,4	2,48	0,74	33,01
	5	15	1,13	1,13	0,19	2,9	1,48	1,48	0,25	5,35	1,76	1,76	0,3	7,32	2,04	2,04	0,35	9,36	2,31	2,31	0,4	11,48
		17	1,76	1,22	0,3	7,33	1,76	1,49	0,3	7,27	1,82	1,77	0,31	7,75	2,04	2,04	0,35	9,39	2,31	2,31	0,4	11,51
		19	-	-	-	-	2,63	1,51	0,45	14,27	2,62	1,78	0,45	14,16	2,7	2,15	0,48	31,6	2,6	2,32	0,45	13,99
		20	-	-	-	-	3,09	1,52	0,53	18,75	3,07	1,79	0,53	18,63	3,06	2,06	0,53	18,52	3,05	2,33	0,52	18,37
6	15	0,95	0,95	0,14	1,52	1,23	1,23	0,18	2,34	1,58	1,58	0,23	4,15	1,88	1,88	0,27	5,96	2,16	2,16	0,31	7,53	
	17	1,06	0,94	0,15	1,79	1,23	1,22	0,18	2,34	1,58	1,58	0,23	4,17	1,89	1,89	0,27	5,98	2,17	2,17	0,31	7,55	
	19	-	-	-	-	2,26	1,36	0,32	8,08	2,24	1,63	0,32	7,99	2,23	1,9	0,32	7,94	2,29	2,17	0,33	8,28	
	20	-	-	-	-	2,73	1,37	0,39	11,1	2,71	1,64	0,39	11,03	2,7	1,91	0,39	10,93	2,69	2,18	0,39	10,83	
9	3	15	1,23	1,23	0,35	9,38	1,5	1,5	0,43	13,01	1,78	1,78	0,51	17,31	2,05	2,05	0,59	22,08	2,32	2,32	0,67	27,74
		17	1,81	1,24	0,52	17,78	1,79	1,51	0,51	17,57	1,83	1,78	0,52	18,22	2,05	2,05	0,59	22,15	2,33	2,33	0,67	27,82
		19	-	-	-	-	2,65	1,52	0,76	34,41	2,64	1,79	0,76	34,18	2,63	2,06	0,75	33,85	2,61	2,33	0,75	33,58
		20	-	-	-	-	3,11	1,53	0,9	45,9	3,1	1,8	0,89	45,62	3,09	2,07	0,89	45,37	3,08	2,34	0,89	45,05
	4	15	1,06	1,06	0,23	4,26	1,36	1,36	0,29	6,73	1,63	1,63	0,35	9,22	1,91	1,91	0,41	11,91	2,18	2,18	0,47	15,04
		17	1,44	1,09	0,31	7,4	1,45	1,36	0,31	7,59	1,64	1,64	0,35	9,25	1,91	1,91	0,41	11,95	2,19	2,19	0,47	15,08
		19	-	-	-	-	2,3	1,38	0,49	16,49	2,29	1,65	0,49	16,32	2,28	1,92	0,49	16,17	2,3	2,19	0,5	16,52
		20	-	-	-	-	2,75	1,38	0,59	22,4	2,74	1,65	0,59	22,25	2,73	1,92	0,59	22,07	2,72	2,19	0,58	21,85
	5	15	0,83	0,83	0,14	1,61	1,16	1,16	0,2	3,09	1,48	1,48	0,25	5,31	1,76	1,76	0,3	7,12	2,04	2,04	0,35	9,09
		17	0,82	0,8	0,14	1,58	1,16	1,16	0,2	3,11	1,49	1,49	0,25	5,33	1,76	1,76	0,3	7,14	2,04	2,04	0,35	9,11
		19	-	-	-	-	1,92	1,22	0,33	8,2	1,9	1,5	0,33	8,11	1,93	1,77	0,33	8,27	2,07	2,04	0,35	9,31
		20	-	-	-	-	2,38	1,24	0,41	11,85	2,37	1,51	0,41	11,75	2,35	1,78	0,4	11,61	2,35	2,05	0,4	11,58
6	15	0,73	0,73	0,1	1,06	0,95	0,95	0,14	1,46	1,26	1,26	0,18	2,5	1,6	1,6	0,23	4,36	1,89	1,89	0,27	5,89	
	17	0,73	0,72	0,1	1,06	0,95	0,95	0,14	1,47	1,26	1,26	0,18	2,51	1,6	1,6	0,23	4,38	1,89	1,89	0,27	5,91	
	19	-	-	-	-	1,35	1,01	0,19	2,94	1,35	1,29	0,19	2,93	1,62	1,61	0,23	4,45	1,9	1,89	0,27	5,93	
	20	-	-	-	-	1,98	1,08	0,28	6,37	1,96	1,35	0,28	6,29	1,96	1,62	0,28	6,26	2,02	1,9	0,29	6,61	

EWT = Exchanger water inlet temperature(°C)
 ΔT = Temperature differential (°C)
 Ta = Ambient temperature (°C)
 TC = Total cooling capacity (kW)
 SC = Sensible cooling capacity (kW)
 WF = Water flow-rate (l/h)
 WDP = Exchanger pressure drops (kPa)

Cooling - Size CFW-2 1

EWT	ΔT	Indoor temp. (W.B.)	Indoor temperature (D.B.)																				
			21				23				25				27				29				
			TC	SC	WF	WDP	TC	SC	WF	WDP	TC	SC	WF	WDP	TC	SC	WF	WDP	TC	SC	WF	WDP	
[°C]	[°C]	[°C]	[kW]	[kW]	[l/h]	[kPa]	[kW]	[kW]	[l/h]	[kPa]	[kW]	[kW]	[l/h]	[kPa]	[kW]	[kW]	[l/h]	[kPa]	[kW]	[kW]	[l/h]	[kPa]	
11	3	15	0,95	0,95	0,27	5,94	1,23	1,23	0,35	9,15	1,5	1,5	0,43	12,87	1,77	1,77	0,51	17,1	2,04	2,04	0,59	21,81	
		17	1,1	0,95	0,32	7,62	1,23	1,23	0,35	9,23	1,5	1,5	0,43	12,91	1,78	1,78	0,51	17,15	2,05	2,05	0,59	21,88	
		19	-	-	-	-	1,95	1,24	0,56	20,12	1,94	1,51	0,56	19,86	1,94	1,78	0,56	19,91	2,06	2,05	0,59	22,13	
		20	-	-	-	-	2,41	1,24	0,69	29,03	2,4	1,52	0,69	28,8	2,38	1,79	0,69	28,49	2,37	2,06	0,68	28,25	
	4	15	0,74	0,74	0,16	1,91	1,08	1,08	0,23	4,48	1,36	1,36	0,29	6,68	1,64	1,64	0,35	9,13	1,91	1,91	0,41	11,88	
		17	0,74	0,74	0,16	1,92	1,08	1,08	0,23	4,5	1,36	1,36	0,29	6,71	1,64	1,64	0,35	9,16	1,91	1,91	0,41	11,92	
		19	-	-	-	-	1,56	1,09	0,34	8,47	1,57	1,36	0,34	8,49	1,67	1,64	0,36	9,53	1,91	1,91	0,41	11,96	
		20	-	-	-	-	2,02	1,1	0,44	13,02	2,01	1,37	0,43	12,85	2	1,64	0,43	12,83	2,03	1,91	0,44	13,16	
	5	15	0,6	0,6	0,1	1,03	0,84	0,84	0,15	1,63	1,19	1,19	0,2	3,39	1,48	1,48	0,26	5,32	1,76	1,76	0,3	7,08	
		17	0,61	0,61	0,1	1,03	0,85	0,85	0,15	1,63	1,19	1,19	0,21	3,41	1,49	1,49	0,26	5,33	1,77	1,77	0,3	7,1	
		19	-	-	-	-	0,92	0,86	0,16	1,92	1,19	1,19	0,21	3,44	1,49	1,49	0,26	5,35	1,77	1,77	0,31	7,13	
		20	-	-	-	-	1,61	0,95	0,28	6,08	1,6	1,22	0,28	6,01	1,63	1,5	0,28	6,23	1,79	1,77	0,31	7,29	
	6	15	0,51	0,51	0,07	0,7	0,72	0,72	0,1	1,01	0,96	0,96	0,14	1,47	1,29	1,29	0,19	2,69	1,61	1,61	0,23	4,43	
		17	0,51	0,51	0,07	0,7	0,72	0,72	0,1	1,01	0,96	0,96	0,14	1,47	1,29	1,29	0,19	2,7	1,61	1,61	0,23	4,45	
		19	-	-	-	-	0,72	0,72	0,1	1,01	0,96	0,96	0,14	1,48	1,29	1,29	0,19	2,72	1,61	1,61	0,23	4,46	
		20	-	-	-	-	0,87	0,69	0,13	1,26	0,95	0,92	0,14	1,45	1,3	1,3	0,19	2,73	1,62	1,62	0,23	4,47	
	13	3	15	0,65	0,65	0,19	2,71	0,95	0,95	0,27	5,86	1,23	1,23	0,35	8,99	1,5	1,5	0,43	12,45	1,77	1,77	0,51	16,79
			17	0,65	0,65	0,19	2,73	0,95	0,95	0,27	5,88	1,23	1,23	0,35	9,02	1,5	1,5	0,43	12,49	1,77	1,77	0,51	16,85
			19	-	-	-	-	1,2	0,96	0,34	8,58	1,27	1,24	0,36	9,53	1,5	1,5	0,43	12,52	1,77	1,77	0,51	16,9
			20	-	-	-	-	1,64	0,96	0,47	14,59	1,63	1,23	0,46	14,38	1,65	1,51	0,47	14,87	1,78	1,78	0,51	17,08
		4	15	0,48	0,48	0,1	0,99	0,75	0,75	0,16	1,97	1,08	1,08	0,23	4,44	1,35	1,35	0,29	6,45	1,63	1,63	0,35	8,8
			17	0,48	0,48	0,1	0,99	0,75	0,75	0,16	1,98	1,09	1,09	0,23	4,45	1,36	1,36	0,29	6,47	1,63	1,63	0,35	8,83
			19	-	-	-	-	0,75	0,73	0,16	1,96	1,08	1,08	0,23	4,47	1,36	1,36	0,29	6,49	1,63	1,63	0,35	8,86
			20	-	-	-	-	1,21	0,81	0,26	5,35	1,23	1,08	0,26	5,47	1,38	1,36	0,3	6,65	1,64	1,64	0,35	8,87
5		15	0,38	0,38	0,07	0,61	0,6	0,6	0,1	0,96	0,85	0,85	0,15	1,62	1,2	1,2	0,21	3,47	1,48	1,48	0,25	5,15	
		17	0,38	0,38	0,07	0,61	0,6	0,6	0,1	0,97	0,85	0,85	0,15	1,63	1,2	1,2	0,21	3,48	1,49	1,49	0,25	5,17	
		19	-	-	-	-	0,6	0,6	0,1	0,97	0,86	0,86	0,15	1,63	1,2	1,2	0,21	3,5	1,49	1,49	0,26	5,18	
		20	-	-	-	-	0,61	0,6	0,11	0,98	0,86	0,86	0,15	1,64	1,2	1,2	0,21	3,51	1,5	1,5	0,26	5,19	
6		15	0,28	0,28	0,04	0,36	0,5	0,5	0,07	0,66	0,72	0,72	0,1	0,95	0,97	0,97	0,14	1,45	1,31	1,31	0,19	2,8	
		17	0,28	0,28	0,04	0,36	0,5	0,5	0,07	0,66	0,72	0,72	0,1	0,95	0,97	0,97	0,14	1,46	1,31	1,31	0,19	2,81	
		19	-	-	-	-	0,5	0,5	0,07	0,66	0,72	0,72	0,1	0,95	0,97	0,97	0,14	1,47	1,31	1,31	0,19	2,83	
		20	-	-	-	-	0,51	0,5	0,07	0,66	0,72	0,72	0,1	0,95	0,97	0,97	0,14	1,47	1,32	1,32	0,19	2,84	
15		3	15	0,36	0,36	0,1	0,95	0,66	0,66	0,19	2,87	0,95	0,95	0,27	5,75	1,22	1,22	0,35	8,82	1,5	1,5	0,43	12,59
			17	0,36	0,36	0,1	0,95	0,66	0,66	0,19	2,89	0,95	0,95	0,27	5,77	1,23	1,23	0,35	8,85	1,5	1,5	0,43	12,63
			19	-	-	-	-	0,66	0,66	0,19	2,91	0,95	0,95	0,27	5,79	1,22	1,22	0,35	8,88	1,49	1,49	0,43	12,67
			20	-	-	-	-	0,82	0,67	0,23	4,48	0,96	0,96	0,28	5,91	1,23	1,23	0,35	8,89	1,5	1,5	0,44	12,69
		4	15	0,26	0,26	0,06	0,5	0,48	0,48	0,1	0,94	0,76	0,76	0,16	2,08	1,08	1,08	0,23	4,38	1,35	1,35	0,29	6,41
			17	0,26	0,26	0,06	0,51	0,48	0,48	0,1	0,94	0,77	0,77	0,16	2,09	1,08	1,08	0,23	4,39	1,36	1,36	0,29	6,43
			19	-	-	-	-	0,48	0,48	0,1	0,94	0,77	0,77	0,17	2,11	1,08	1,08	0,23	4,41	1,36	1,36	0,29	6,45
			20	-	-	-	-	0,48	0,48	0,1	0,94	0,77	0,77	0,17	2,11	1,09	1,09	0,23	4,41	1,36	1,36	0,29	6,46
	5	15	0,15	0,15	0,03	0,23	0,38	0,38	0,07	0,58	0,6	0,6	0,1	0,93	0,88	0,88	0,15	1,74	1,21	1,21	0,21	3,62	
		17	0,15	0,15	0,03	0,23	0,38	0,38	0,07	0,59	0,6	0,6	0,1	0,93	0,88	0,88	0,15	1,75	1,21	1,21	0,21	3,63	
		19	-	-	-	-	0,38	0,38	0,07	0,59	0,6	0,6	0,1	0,93	0,88	0,88	0,15	1,76	1,19	1,19	0,21	3,66	
		20	-	-	-	-	0,38	0,38	0,07	0,59	0,6	0,6	0,1	0,94	0,88	0,88	0,15	1,76	1,21	1,21	0,21	3,66	
	6	15	-	-	-	-	0,28	0,28	0,04	0,34	0,5	0,5	0,07	0,63	0,72	0,72	0,1	0,92	0,99	0,99	0,14	1,53	
		17	-	-	-	-	0,28	0,28	0,04	0,35	0,5	0,5	0,07	0,63	0,72	0,72	0,1	0,92	0,99	0,99	0,14	1,54	
		19	-	-	-	-	0,28	0,28	0,04	0,35	0,5	0,5	0,07	0,63	0,72	0,72	0,1	0,92	0,99	0,99	0,14	1,54	
		20	-	-	-	-	0,28	0,28	0,04	0,35	0,5	0,5	0,07	0,63	0,72	0,72	0,1	0,92	0,99	0,99	0,14	1,55	

EWT = Exchanger water inlet temperature(°C)

ΔT = Temperature differential (°C)

Ta = Ambient temperature (°C)

TC = Total cooling capacity (kW)

SC = Sensible cooling capacity (kW)

WF = Water flow-rate (l/h)

WDP = Exchanger pressure drops (kPa)

Performances

Cooling - Size CFW-2 2

EWT	ΔT	Indoor temp. (W.B.)	Indoor temperature (D.B.)																			
			21				23				25				27				29			
			TC	SC	WF	WDP	TC	SC	WF	WDP	TC	SC	WF	WDP	TC	SC	WF	WDP	TC	SC	WF	WDP
[°C]	[°C]	[°C]	[kW]	[kW]	[l/h]	[kPa]	[kW]	[kW]	[l/h]	[kPa]	[kW]	[kW]	[l/h]	[kPa]	[kW]	[kW]	[l/h]	[kPa]	[kW]	[kW]	[l/h]	[kPa]
5	3	15	2,46	1,92	0,71	31,43	2,45	2,22	0,7	31,12	2,52	2,51	0,72	32,65	2,81	2,81	0,8	39,24	3,11	3,11	0,89	47,25
		17	3,32	1,94	0,96	53,03	3,31	2,23	0,95	52,74	3,3	2,53	0,95	52,45	3,29	2,82	0,95	52,09	3,28	3,11	0,94	51,8
		19	-	-	-	-	4,23	2,24	1,21	79,8	4,21	2,53	1,21	79,37	4,2	2,83	1,2	78,99	4,19	3,12	1,2	78,59
		20	-	-	-	-	4,72	2,24	1,35	96,74	4,7	2,54	1,35	96,31	4,69	2,83	1,35	95,86	4,68	3,13	1,34	95,4
	4	15	2,1	1,76	0,45	14,55	2,13	2,06	0,46	14,92	2,36	2,36	0,51	17,84	2,65	2,65	0,57	21,81	2,95	2,95	0,63	25,84
		17	2,98	1,78	0,64	26,47	2,96	2,07	0,63	26,05	2,95	2,36	0,63	25,87	2,93	2,66	0,63	25,65	3	2,95	0,64	26,83
		19	-	-	-	-	3,89	2,08	0,83	41,69	3,88	2,38	0,83	41,48	3,87	2,67	0,83	41,26	3,85	2,96	0,83	41,05
		20	-	-	-	-	4,38	2,09	0,94	51,15	4,37	2,38	0,94	50,88	4,35	2,68	0,93	50,63	4,34	2,97	0,93	50,38
	5	15	1,72	1,58	0,29	7,1	1,89	1,89	0,32	8,33	2,19	2,19	0,38	10,67	2,49	2,49	0,43	13,24	2,79	2,79	0,48	16,17
		17	2,62	1,62	0,45	14,51	2,6	1,91	0,45	14,23	2,59	2,2	0,44	14,08	2,62	2,5	0,45	14,54	2,8	2,8	0,48	16,23
		19	-	-	-	-	3,53	1,92	0,61	23,96	3,52	2,22	0,6	23,83	3,51	2,51	0,6	23,7	3,5	2,8	0,6	23,55
		20	-	-	-	-	4,04	1,94	0,69	30,29	4,02	2,23	0,69	30,13	4,01	2,52	0,69	29,97	4	2,82	0,69	29,81
6	15	1,27	1,27	0,18	2,51	1,68	1,68	0,24	4,71	2,02	2,02	0,29	6,88	2,33	2,33	0,33	8,7	2,63	2,63	0,38	10,67	
	17	2,22	1,45	0,32	8,02	2,21	1,74	0,32	7,92	2,21	2,03	0,32	7,99	2,36	2,33	0,34	8,88	2,63	2,63	0,38	10,7	
	19	-	-	-	-	3,17	1,77	0,45	14,61	3,16	2,06	0,45	14,52	3,15	2,35	0,45	14,42	3,13	2,64	0,45	14,29	
	20	-	-	-	-	3,66	1,77	0,52	18,54	3,65	2,07	0,52	18,43	3,63	2,36	0,52	18,33	3,62	2,65	0,52	18,22	
7	3	15	1,8	1,62	0,52	18,34	1,93	1,92	0,56	20,56	2,21	2,21	0,63	25,79	2,51	2,51	0,73	32,44	2,81	2,81	0,81	39,27
		17	2,66	1,63	0,77	35,8	2,65	1,93	0,77	35,56	2,64	2,22	0,76	35,21	2,64	2,52	0,76	35,27	2,81	2,81	0,81	39,36
		19	-	-	-	-	3,57	1,94	1,03	59,21	3,56	2,23	1,03	59,02	3,55	2,53	1,03	59,04	3,54	2,82	1,02	58,76
		20	-	-	-	-	4,05	1,94	1,17	73,45	4,04	2,24	1,17	73,52	4,03	2,53	1,16	73,32	4,02	2,83	1,17	73,39
	4	15	1,5	1,46	0,32	8,16	1,76	1,76	0,38	10,77	2,06	2,06	0,44	14,02	2,35	2,35	0,51	17,41	2,65	2,65	0,57	21,3
		17	2,29	1,47	0,49	16,58	2,27	1,77	0,49	16,4	2,27	2,06	0,49	16,35	2,38	2,36	0,51	17,78	2,65	2,65	0,57	21,36
		19	-	-	-	-	3,22	1,79	0,69	29,95	3,2	2,08	0,69	29,77	3,19	2,37	0,69	29,59	3,18	2,66	0,69	29,33
		20	-	-	-	-	3,7	1,79	0,79	37,73	3,69	2,08	0,79	37,52	3,67	2,38	0,79	37,3	3,66	2,67	0,79	37,1
	5	15	1,23	1,23	0,21	3,5	1,59	1,59	0,27	6,17	1,9	1,9	0,33	8,32	2,2	2,2	0,38	10,6	2,49	2,49	0,43	13,07
		17	1,9	1,31	0,33	8,28	1,88	1,6	0,33	8,2	1,97	1,9	0,34	8,83	2,2	2,2	0,38	10,62	2,5	2,5	0,43	13,1
		19	-	-	-	-	2,83	1,62	0,49	16,19	2,82	1,92	0,48	16,09	2,91	2,33	0,51	37,2	2,8	2,5	0,48	15,86
		20	-	-	-	-	3,32	1,63	0,57	21,3	3,31	1,93	0,57	21,17	3,3	2,22	0,57	21,05	3,29	2,51	0,56	20,9
6	15	0,98	0,98	0,14	1,6	1,32	1,32	0,19	2,72	1,72	1,72	0,25	5,01	2,03	2,03	0,29	6,79	2,34	2,34	0,33	8,58	
	17	1,05	0,98	0,15	1,77	1,32	1,31	0,19	2,72	1,72	1,72	0,25	5,02	2,04	2,04	0,29	6,81	2,34	2,34	0,34	8,6	
	19	-	-	-	-	2,43	1,46	0,35	9,15	2,41	1,75	0,35	9,05	2,4	2,05	0,34	8,98	2,47	2,34	0,35	9,44	
	20	-	-	-	-	2,93	1,47	0,42	12,52	2,92	1,77	0,42	12,43	2,9	2,06	0,42	12,33	2,88	2,35	0,41	12,21	
9	3	15	1,33	1,33	0,38	10,58	1,62	1,62	0,46	14,83	1,92	1,92	0,55	19,73	2,21	2,21	0,63	25,2	2,51	2,51	0,72	31,68
		17	1,95	1,33	0,56	20,27	1,93	1,63	0,55	19,98	1,98	1,92	0,57	20,81	2,22	2,22	0,63	25,26	2,51	2,51	0,72	31,76
		19	-	-	-	-	2,86	1,64	0,82	39,24	2,85	1,93	0,82	38,98	2,84	2,22	0,81	38,69	2,82	2,51	0,81	38,31
		20	-	-	-	-	3,35	1,64	0,97	52,33	3,34	1,94	0,96	52,01	3,33	2,23	0,96	51,7	3,32	2,52	0,96	51,37
	4	15	1,16	1,16	0,25	5,1	1,46	1,46	0,31	7,67	1,76	1,76	0,38	10,5	2,06	2,06	0,44	13,59	2,36	2,36	0,51	17,16
		17	1,54	1,17	0,33	8,39	1,57	1,47	0,34	8,65	1,77	1,77	0,38	10,55	2,06	2,06	0,44	13,62	2,36	2,36	0,51	17,2
		19	-	-	-	-	2,49	1,48	0,54	18,89	2,47	1,78	0,53	18,72	2,46	2,07	0,53	18,52	2,49	2,36	0,54	18,97
		20	-	-	-	-	2,97	1,49	0,64	25,66	2,96	1,78	0,64	25,5	2,95	2,08	0,64	25,33	2,93	2,37	0,63	25,08
	5	15	0,87	0,87	0,15	1,74	1,27	1,27	0,22	3,82	1,6	1,6	0,27	6,06	1,9	1,9	0,33	8,11	2,2	2,2	0,38	10,37
		17	0,87	0,85	0,15	1,71	1,27	1,27	0,22	3,83	1,6	1,6	0,27	6,08	1,9	1,9	0,33	8,13	2,2	2,2	0,38	10,39
		19	-	-	-	-	2,06	1,32	0,35	9,31	2,05	1,61	0,35	9,19	2,08	1,91	0,36	9,41	2,23	2,21	0,38	10,65
		20	-	-	-	-	2,57	1,33	0,44	13,46	2,56	1,62	0,44	13,35	2,54	1,92	0,44	13,2	2,53	2,21	0,43	13,16
6	15	0,75	0,75	0,11	1,1	0,99	0,99	0,14	1,59	1,37	1,37	0,2	3,02	1,73	1,73	0,25	5,1	2,04	2,04	0,29	6,72	
	17	0,75	0,75	0,11	1,1	0,99	0,99	0,14	1,59	1,37	1,37	0,2	3,03	1,74	1,74	0,25	5,12	2,04	2,04	0,29	6,74	
	19	-	-	-	-	1,52	1,12	0,22	3,91	1,55	1,42	0,22	4,07	1,77	1,74	0,25	5,31	2,05	2,05	0,29	6,76	
	20	-	-	-	-	2,13	1,17	0,31	7,23	2,12	1,46	0,3	7,13	2,11	1,75	0,3	7,09	2,19	2,05	0,31	7,55	

EWT = Exchanger water inlet temperature(°C)
 ΔT = Temperature differential (°C)
 Ta = Ambient temperature (°C)
 TC = Total cooling capacity (kW)
 SC = Sensible cooling capacity (kW)
 WF = Water flow-rate (l/h)
 WDP = Exchanger pressure drops (kPa)

Cooling - Size CFW-2 2

EWT	ΔT	Indoor temp. (W.B.)	Indoor temperature (D.B.)																				
			21				23				25				27				29				
			TC	SC	WF	WDP	TC	SC	WF	WDP	TC	SC	WF	WDP	TC	SC	WF	WDP	TC	SC	WF	WDP	
[°C]	[°C]	[°C]	[kW]	[kW]	[l/h]	[kPa]	[kW]	[kW]	[l/h]	[kPa]	[kW]	[kW]	[l/h]	[kPa]	[kW]	[kW]	[l/h]	[kPa]	[kW]	[kW]	[l/h]	[kPa]	
11	3	15	1,03	1,03	0,29	6,77	1,33	1,33	0,38	10,44	1,62	1,62	0,47	14,7	1,92	1,92	0,55	19,54	2,21	2,21	0,63	24,94	
		17	1,19	1,03	0,34	8,66	1,33	1,33	0,38	10,55	1,62	1,62	0,47	14,74	1,92	1,92	0,55	19,59	2,21	2,21	0,64	25	
		19	-	-	-	-	2,11	1,34	0,61	22,99	2,09	1,63	0,6	22,66	2,09	1,92	0,6	22,71	2,23	2,22	0,64	25,31	
		20	-	-	-	-	2,6	1,34	0,75	33,13	2,59	1,64	0,75	32,89	2,57	1,93	0,74	32,58	2,56	2,22	0,74	32,24	
	4	15	0,79	0,79	0,17	2,21	1,16	1,16	0,25	5,17	1,47	1,47	0,32	7,63	1,77	1,77	0,38	10,44	2,06	2,06	0,44	13,43	
		17	0,79	0,79	0,17	2,22	1,17	1,17	0,25	5,18	1,47	1,47	0,32	7,65	1,77	1,77	0,38	10,47	2,06	2,06	0,44	13,47	
		19	-	-	-	-	1,69	1,18	0,36	9,65	1,69	1,47	0,37	9,68	1,81	1,77	0,39	10,93	2,06	2,06	0,44	13,51	
		20	-	-	-	-	2,19	1,19	0,47	14,87	2,17	1,48	0,47	14,69	2,16	1,77	0,46	14,53	2,2	2,07	0,47	15,05	
	5	15	0,63	0,63	0,11	1,07	0,9	0,9	0,15	1,82	1,3	1,3	0,22	4,14	1,61	1,61	0,28	6,07	1,91	1,91	0,33	8,09	
		17	0,63	0,63	0,11	1,07	0,9	0,9	0,16	1,83	1,3	1,3	0,22	4,16	1,61	1,61	0,28	6,08	1,91	1,91	0,33	8,11	
		19	-	-	-	-	0,96	0,91	0,17	2,08	1,33	1,31	0,23	4,41	1,61	1,61	0,28	6,1	1,91	1,91	0,33	8,14	
		20	-	-	-	-	1,74	1,02	0,3	6,91	1,72	1,32	0,3	6,81	1,77	1,61	0,31	7,13	1,94	1,92	0,34	8,36	
	6	15	0,53	0,53	0,08	0,73	0,75	0,75	0,11	1,05	1,01	1,01	0,15	1,61	1,41	1,41	0,2	3,33	1,74	1,74	0,25	5,04	
		17	0,52	0,52	0,08	0,73	0,75	0,75	0,11	1,05	1,01	1,01	0,15	1,62	1,41	1,41	0,2	3,35	1,74	1,74	0,25	5,06	
		19	-	-	-	-	0,75	0,75	0,11	1,05	1,01	1,01	0,15	1,62	1,42	1,42	0,2	3,37	1,75	1,75	0,25	5,08	
		20	-	-	-	-	0,86	0,72	0,12	1,24	1,01	0,99	0,15	1,61	1,42	1,41	0,2	3,36	1,75	1,75	0,25	5,08	
	13	3	15	0,71	0,71	0,2	3,37	1,03	1,03	0,3	6,69	1,33	1,33	0,38	10,28	1,62	1,62	0,46	14,26	1,91	1,91	0,55	19,23
			17	0,71	0,71	0,2	3,39	1,03	1,03	0,3	6,71	1,33	1,33	0,38	10,31	1,62	1,62	0,46	14,29	1,92	1,92	0,55	19,28
			19	-	-	-	-	1,29	1,03	0,37	9,78	1,38	1,33	0,39	10,93	1,62	1,62	0,46	14,33	1,92	1,92	0,55	19,34
			20	-	-	-	-	1,79	1,04	0,51	17,08	1,77	1,33	0,51	16,78	1,78	1,63	0,51	16,99	1,93	1,92	0,56	19,58
		4	15	0,5	0,5	0,11	1,03	0,81	0,81	0,18	2,37	1,16	1,16	0,25	5,01	1,47	1,47	0,31	7,38	1,76	1,76	0,38	10,07
			17	0,5	0,5	0,11	1,03	0,82	0,82	0,18	2,38	1,17	1,17	0,25	5,02	1,47	1,47	0,31	7,39	1,77	1,77	0,38	10,1
			19	-	-	-	-	0,81	0,8	0,17	2,34	1,17	1,16	0,25	5,03	1,47	1,47	0,31	7,42	1,77	1,77	0,38	10,13
			20	-	-	-	-	1,31	0,87	0,28	6,08	1,33	1,17	0,28	6,24	1,5	1,47	0,32	7,66	1,77	1,77	0,38	10,14
5		15	0,4	0,4	0,07	0,64	0,62	0,62	0,11	1,01	0,92	0,92	0,16	1,87	1,3	1,3	0,22	4,12	1,61	1,61	0,28	5,89	
		17	0,4	0,4	0,07	0,64	0,63	0,63	0,11	1,01	0,92	0,92	0,16	1,88	1,3	1,3	0,22	4,14	1,61	1,61	0,28	5,91	
		19	-	-	-	-	0,63	0,63	0,11	1,01	0,92	0,92	0,16	1,89	1,31	1,31	0,22	4,15	1,61	1,61	0,28	5,93	
		20	-	-	-	-	0,63	0,62	0,11	1,01	0,92	0,92	0,16	1,89	1,31	1,31	0,22	4,16	1,62	1,62	0,28	5,94	
6		15	0,3	0,3	0,04	0,39	0,53	0,53	0,08	0,69	0,75	0,75	0,11	0,99	1,03	1,03	0,15	1,65	1,43	1,43	0,2	3,46	
		17	0,3	0,3	0,04	0,39	0,53	0,53	0,08	0,69	0,75	0,75	0,11	1	1,03	1,03	0,15	1,65	1,43	1,43	0,21	3,47	
		19	-	-	-	-	0,53	0,53	0,08	0,69	0,75	0,75	0,11	1	1,03	1,03	0,15	1,66	1,44	1,44	0,21	3,49	
		20	-	-	-	-	0,53	0,52	0,08	0,69	0,75	0,75	0,11	1	1,04	1,04	0,15	1,66	1,44	1,44	0,21	3,5	
15		3	15	0,37	0,37	0,11	1	0,72	0,72	0,21	3,55	1,03	1,03	0,3	6,58	1,33	1,33	0,38	10,11	1,62	1,62	0,47	14,42
			17	0,37	0,37	0,11	1	0,72	0,72	0,21	3,57	1,03	1,03	0,3	6,6	1,33	1,33	0,38	10,13	1,62	1,62	0,47	14,46
			19	-	-	-	-	0,72	0,72	0,21	3,58	1,03	1,03	0,3	6,62	1,33	1,33	0,38	10,16	1,63	1,63	0,47	14,5
			20	-	-	-	-	0,89	0,73	0,25	5,14	1,05	1,04	0,3	6,79	1,33	1,33	0,38	10,18	1,63	1,63	0,47	14,53
		4	15	0,28	0,28	0,06	0,53	0,5	0,5	0,11	0,98	0,84	0,84	0,18	2,58	1,17	1,17	0,25	5,01	1,47	1,47	0,32	7,35
			17	0,28	0,28	0,06	0,53	0,5	0,5	0,11	0,99	0,84	0,84	0,18	2,59	1,17	1,17	0,25	5,03	1,47	1,47	0,32	7,37
			19	-	-	-	-	0,5	0,5	0,11	0,99	0,84	0,84	0,18	2,6	1,17	1,17	0,25	5,04	1,47	1,47	0,32	7,39
			20	-	-	-	-	0,5	0,5	0,11	0,99	0,84	0,84	0,18	2,62	1,18	1,18	0,25	5,05	1,47	1,47	0,32	7,4
	5	15	0,17	0,17	0,03	0,25	0,4	0,4	0,07	0,61	0,63	0,63	0,11	0,98	0,95	0,95	0,17	2,11	1,31	1,31	0,23	4,18	
		17	0,17	0,17	0,03	0,25	0,4	0,4	0,07	0,61	0,63	0,63	0,11	0,98	0,96	0,96	0,17	2,12	1,32	1,32	0,23	4,2	
		19	-	-	-	-	0,4	0,4	0,07	0,62	0,63	0,63	0,11	0,98	0,96	0,96	0,17	2,14	1,32	1,32	0,23	4,21	
		20	-	-	-	-	0,4	0,4	0,07	0,62	0,63	0,63	0,11	0,98	0,96	0,96	0,17	2,14	1,32	1,32	0,23	4,22	
	6	15	-	-	-	-	0,3	0,3	0,04	0,37	0,53	0,53	0,08	0,66	0,75	0,75	0,11	0,97	1,07	1,07	0,15	1,81	
		17	-	-	-	-	0,3	0,3	0,04	0,37	0,53	0,53	0,08	0,66	0,75	0,75	0,11	0,97	1,07	1,07	0,15	1,82	
		19	-	-	-	-	0,3	0,3	0,04	0,37	0,53	0,53	0,08	0,66	0,75	0,75	0,11	0,97	1,07	1,07	0,15	1,83	
		20	-	-	-	-	0,3	0,3	0,04	0,37	0,53	0,53	0,08	0,66	0,75	0,75	0,11	0,97	1,07	1,07	0,15	1,83	

EWT = Exchanger water inlet temperature(°C)
 ΔT = Temperature differential (°C)
 Ta = Ambient temperature (°C)
 TC = Total cooling capacity (kW)
 SC = Sensible cooling capacity (kW)
 WF = Water flow-rate (l/h)
 WDP = Exchanger pressure drops (kPa)

Performances

Cooling - Size CFW-2 3

EWT	ΔT	Indoor temp. (W.B.)	Indoor temperature (D.B.)																			
			21				23				25				27				29			
			TC	SC	WF	WDP	TC	SC	WF	WDP	TC	SC	WF	WDP	TC	SC	WF	WDP	TC	SC	WF	WDP
[°C]	[°C]	[°C]	[kW]	[kW]	[l/h]	[kPa]	[kW]	[kW]	[l/h]	[kPa]	[kW]	[kW]	[l/h]	[kPa]	[kW]	[kW]	[l/h]	[kPa]	[kW]	[kW]	[l/h]	[kPa]
5	3	15	3,07	2,39	0,88	46,39	3,05	2,75	0,87	45,16	3,15	3,12	0,91	48,44	3,48	3,48	1	57,04	3,85	3,85	1,1	67,8
		17	4,12	2,4	1,19	77,43	4,11	2,77	1,19	77,02	4,1	3,13	1,18	75,98	4,09	3,49	1,18	76,2	4,07	3,86	1,18	75,75
		19	-	-	-	-	5,25	2,77	1,51	117,46	5,24	3,14	1,51	117,46	5,23	3,51	1,51	117,55	5,21	3,87	1,51	117,18
		20	-	-	-	-	5,86	2,78	1,7	144	5,85	3,15	1,7	143,76	5,83	3,52	1,69	143,15	5,81	3,88	1,68	141,5
	4	15	2,65	2,2	0,57	21,71	2,69	2,57	0,58	22,3	2,93	2,93	0,63	25,62	3,3	3,3	0,71	31,4	3,66	3,66	0,79	37,65
		17	3,71	2,21	0,8	38,46	3,7	2,57	0,79	38,25	3,69	2,94	0,79	38,04	3,67	3,3	0,79	37,71	3,75	3,67	0,8	39,18
		19	-	-	-	-	4,85	2,59	1,05	61,63	4,83	2,95	1,04	61,33	4,82	3,32	1,04	61,02	4,81	3,68	1,04	60,72
		20	-	-	-	-	5,45	2,59	1,18	75,55	5,44	2,96	1,17	75,22	5,42	3,33	1,17	74,88	5,41	3,69	1,17	74,54
	5	15	2,2	1,99	0,38	10,75	2,39	2,37	0,41	12,38	2,74	2,74	0,47	15,71	3,11	3,11	0,54	19,45	3,47	3,47	0,6	23,3
		17	3,27	2,01	0,56	21,05	3,26	2,38	0,56	20,93	3,25	2,74	0,56	20,73	3,29	3,11	0,56	21,22	3,49	3,48	0,6	23,53
		19	-	-	-	-	4,42	2,4	0,76	35,49	4,41	2,76	0,76	35,29	4,39	3,13	0,76	35,1	4,38	3,49	0,75	34,91
		20	-	-	-	-	5,02	2,4	0,86	43,85	5,01	2,77	0,86	43,63	4,99	3,13	0,86	43,41	4,98	3,5	0,85	43,19
6	15	1,78	1,76	0,25	5,32	2,17	2,17	0,31	7,71	2,55	2,55	0,36	10,11	2,92	2,92	0,42	12,73	3,29	3,29	0,47	15,57	
	17	2,82	1,82	0,4	12,01	2,8	2,18	0,4	11,87	2,82	2,55	0,4	12,01	2,99	2,92	0,43	13,25	3,29	3,29	0,47	15,61	
	19	-	-	-	-	3,97	2,2	0,57	21,32	3,96	2,57	0,57	21,19	3,94	2,93	0,56	21,07	3,92	3,29	0,56	20,88	
	20	-	-	-	-	4,58	2,21	0,65	27,23	4,57	2,58	0,65	27,09	4,55	2,94	0,65	26,94	4,54	3,31	0,65	26,8	
7	3	15	2,25	2,02	0,64	26,45	2,4	2,39	0,69	30,08	2,76	2,76	0,8	38,09	3,12	3,12	0,89	46,53	3,49	3,49	1,01	57,24
		17	3,31	2,03	0,95	51,55	3,29	2,39	0,95	51,26	3,29	2,76	0,95	51,2	3,29	3,12	0,95	51,26	3,49	3,49	1,01	57,41
		19	-	-	-	-	4,44	2,41	1,29	87,21	4,43	2,77	1,29	87,07	4,42	3,14	1,28	86,62	4,4	3,5	1,28	86,17
		20	-	-	-	-	5,04	2,41	1,45	107,91	5,03	2,78	1,45	107,36	5,01	3,14	1,45	106,79	4,99	3,5	1,44	106,24
	4	15	1,9	1,83	0,41	12,23	2,2	2,2	0,48	15,7	2,57	2,57	0,55	20,2	2,93	2,93	0,63	25,37	3,3	3,3	0,71	31,37
		17	2,87	1,84	0,62	24,44	2,86	2,2	0,61	24,23	2,85	2,57	0,61	24,12	2,99	2,94	0,64	26,15	3,31	3,31	0,71	31,44
		19	-	-	-	-	4,01	2,22	0,87	43,9	4	2,58	0,86	43,61	3,98	2,95	0,86	43,36	3,97	3,31	0,86	43,03
		20	-	-	-	-	4,61	2,22	0,99	55,28	4,59	2,59	0,99	54,98	4,58	2,95	0,99	54,68	4,56	3,31	0,98	54,38
	5	15	1,62	1,62	0,28	6,38	2,01	2,01	0,35	9,13	2,38	2,38	0,41	12,05	2,75	2,75	0,47	15,4	3,11	3,11	0,53	19,07
		17	2,4	1,64	0,41	12,21	2,38	2	0,41	12,09	2,49	2,38	0,43	13,06	2,75	2,75	0,47	15,47	3,12	3,12	0,54	19,11
		19	-	-	-	-	3,55	2,03	0,61	23,86	3,54	2,39	0,61	23,71	3,81	3,18	0,67	56,8	3,51	3,12	0,6	23,41
		20	-	-	-	-	4,17	2,04	0,72	31,65	4,15	2,4	0,72	31,47	4,14	2,77	0,71	31,29	4,13	3,13	0,71	31,1
6	15	1,25	1,25	0,18	2,44	1,79	1,79	0,26	5,44	2,18	2,18	0,31	7,64	2,56	2,56	0,37	9,99	2,92	2,92	0,42	12,51	
	17	1,85	1,42	0,26	5,75	1,94	1,8	0,28	6,3	2,2	2,18	0,32	7,77	2,56	2,56	0,37	10,01	2,93	2,93	0,42	12,54	
	19	-	-	-	-	3,07	1,83	0,44	13,55	3,05	2,2	0,44	13,43	3,04	2,56	0,43	13,33	3,13	2,93	0,45	14,04	
	20	-	-	-	-	3,69	1,85	0,53	18,72	3,68	2,21	0,53	18,6	3,67	2,58	0,53	18,47	3,65	2,94	0,52	18,29	
9	3	15	1,65	1,65	0,47	15,33	2,03	2,03	0,58	21,61	2,39	2,39	0,69	29,19	2,75	2,75	0,79	36,75	3,12	3,12	0,9	46,21
		17	2,45	1,66	0,71	30,42	2,43	2,03	0,7	30	2,49	2,39	0,72	31,19	2,76	2,75	0,79	36,82	3,12	3,12	0,9	46,31
		19	-	-	-	-	3,56	2,03	1,02	57,54	3,55	2,4	1,02	57,18	3,54	2,76	1,01	56,79	3,52	3,12	1,02	57,04
		20	-	-	-	-	4,17	2,04	1,2	75,98	4,16	2,4	1,2	75,84	4,15	2,77	1,2	75,79	4,14	3,13	1,2	75,52
	4	15	1,46	1,46	0,31	7,64	1,84	1,84	0,39	11,24	2,2	2,2	0,47	15,35	2,57	2,57	0,55	20,05	2,94	2,94	0,63	25,16
		17	1,95	1,46	0,42	12,44	1,99	1,83	0,43	12,87	2,22	2,21	0,48	15,53	2,58	2,58	0,56	20,1	2,94	2,94	0,63	25,21
		19	-	-	-	-	3,11	1,85	0,67	27,78	3,1	2,21	0,67	27,58	3,08	2,58	0,66	27,27	3,12	2,94	0,67	27,9
		20	-	-	-	-	3,71	1,85	0,8	37,26	3,7	2,22	0,79	37,03	3,68	2,58	0,79	36,8	3,66	2,94	0,79	36,48
	5	15	1,19	1,19	0,2	3,25	1,64	1,64	0,28	6,29	2,01	2,01	0,35	8,93	2,38	2,38	0,41	11,88	2,75	2,75	0,47	15,16
		17	1,41	1,25	0,24	4,88	1,67	1,64	0,29	6,51	2,02	2,02	0,35	8,95	2,39	2,39	0,41	11,91	2,75	2,75	0,47	15,19
		19	-	-	-	-	2,62	1,65	0,45	13,89	2,59	2,02	0,45	13,7	2,64	2,39	0,45	14,08	2,82	2,76	0,48	15,81
		20	-	-	-	-	3,23	1,66	0,55	19,92	3,22	2,03	0,55	19,77	3,2	2,39	0,55	19,57	3,19	2,75	0,55	19,49
6	15	0,89	0,89	0,13	1,34	1,33	1,33	0,19	2,81	1,81	1,81	0,26	5,5	2,19	2,19	0,31	7,58	2,56	2,56	0,37	9,88	
	17	0,89	0,89	0,13	1,34	1,33	1,33	0,19	2,82	1,81	1,81	0,26	5,51	2,2	2,2	0,31	7,6	2,57	2,57	0,37	9,91	
	19	-	-	-	-	2,06	1,45	0,3	6,84	2,1	1,82	0,3	7,03	2,29	2,2	0,33	8,17	2,58	2,57	0,37	9,97	
	20	-	-	-	-	2,72	1,47	0,39	10,91	2,7	1,83	0,39	10,78	2,69	2,2	0,39	10,7	2,79	2,57	0,4	11,42	

EWT = Exchanger water inlet temperature(°C)
 ΔT = Temperature differential (°C)
 Ta = Ambient temperature (°C)
 TC = Total cooling capacity (kW)
 SC = Sensible cooling capacity (kW)
 WF = Water flow-rate (l/h)
 WDP = Exchanger pressure drops (kPa)

Cooling - Size CFW-2 3

EWT	ΔT	Indoor temp. (W.B.)	Indoor temperature (D.B.)																				
			21				23				25				27				29				
			TC	SC	WF	WDP	TC	SC	WF	WDP	TC	SC	WF	WDP	TC	SC	WF	WDP	TC	SC	WF	WDP	
[°C]	[°C]	[°C]	[kW]	[kW]	[l/h]	[kPa]	[kW]	[kW]	[l/h]	[kPa]	[kW]	[kW]	[l/h]	[kPa]	[kW]	[kW]	[l/h]	[kPa]	[kW]	[kW]	[l/h]	[kPa]	
11	3	15	1,29	1,29	0,37	9,94	1,66	1,66	0,48	15,25	2,02	2,02	0,58	21,45	2,39	2,39	0,69	28,71	2,75	2,75	0,79	36,66	
		17	1,5	1,29	0,43	12,93	1,68	1,66	0,48	15,6	2,03	2,03	0,58	21,5	2,39	2,39	0,69	28,77	2,76	2,76	0,79	36,74	
		19	-	-	-	-	2,64	1,66	0,76	34,17	2,63	2,03	0,76	33,75	2,62	2,39	0,76	33,75	2,79	2,76	0,81	37,74	
		20	-	-	-	-	3,24	1,67	0,93	48,3	3,23	2,03	0,93	47,97	3,21	2,39	0,92	47,59	3,19	2,76	0,92	47,04	
	4	15	1,08	1,08	0,23	4,53	1,47	1,47	0,32	7,64	1,84	1,84	0,4	11,22	2,21	2,21	0,47	15,12	2,57	2,57	0,55	19,64	
		17	1,11	1,09	0,24	4,79	1,47	1,47	0,32	7,66	1,84	1,84	0,4	11,24	2,21	2,21	0,48	15,16	2,57	2,57	0,55	19,69	
		19	-	-	-	-	2,13	1,47	0,46	14,23	2,13	1,84	0,46	14,26	2,29	2,21	0,49	16,07	2,58	2,58	0,55	19,73	
		20	-	-	-	-	2,75	1,48	0,59	22,01	2,73	1,85	0,59	21,8	2,71	2,21	0,58	21,53	2,77	2,58	0,6	22,33	
	5	15	0,74	0,74	0,13	1,33	1,24	1,24	0,21	3,78	1,65	1,65	0,28	6,33	2,02	2,02	0,35	8,94	2,39	2,39	0,41	11,88	
		17	0,75	0,75	0,13	1,33	1,24	1,24	0,21	3,79	1,65	1,65	0,28	6,34	2,02	2,02	0,35	8,96	2,39	2,39	0,41	11,91	
		19	-	-	-	-	1,57	1,27	0,27	5,87	1,75	1,65	0,3	6,99	2,03	2,03	0,35	9,04	2,4	2,4	0,41	11,93	
		20	-	-	-	-	2,22	1,29	0,38	10,46	2,2	1,65	0,38	10,3	2,26	2,02	0,39	10,81	2,46	2,39	0,42	12,36	
	6	15	0,63	0,63	0,09	0,87	0,89	0,89	0,13	1,32	1,39	1,39	0,2	3,24	1,82	1,82	0,26	5,44	2,2	2,2	0,31	7,47	
		17	0,63	0,63	0,09	0,87	0,9	0,9	0,13	1,32	1,4	1,4	0,2	3,26	1,82	1,82	0,26	5,46	2,2	2,2	0,32	7,48	
		19	-	-	-	-	0,9	0,89	0,13	1,32	1,4	1,4	0,2	3,28	1,82	1,82	0,26	5,47	2,2	2,2	0,32	7,5	
		20	-	-	-	-	1,56	1,06	0,22	4,16	1,65	1,44	0,24	4,63	1,89	1,82	0,27	5,82	2,21	2,2	0,32	7,54	
	13	3	15	0,91	0,91	0,26	5,51	1,29	1,29	0,37	9,83	1,66	1,66	0,48	15,07	2,03	2,03	0,58	21,18	2,39	2,39	0,68	27,74
			17	0,92	0,92	0,26	5,52	1,29	1,29	0,37	9,85	1,66	1,66	0,48	15,11	2,03	2,03	0,58	21,23	2,39	2,39	0,68	27,81
			19	-	-	-	-	1,62	1,29	0,46	14,28	1,74	1,66	0,5	16,32	2,02	2,02	0,58	21,27	2,39	2,39	0,68	27,88
			20	-	-	-	-	2,25	1,3	0,65	25,35	2,23	1,66	0,64	24,91	2,24	2,03	0,64	25,22	2,42	2,4	0,69	28,48
4		15	0,6	0,6	0,13	1,31	1,09	1,09	0,24	4,54	1,47	1,47	0,31	7,41	1,84	1,84	0,39	10,84	2,21	2,21	0,48	14,94	
		17	0,6	0,6	0,13	1,31	1,09	1,09	0,24	4,55	1,47	1,47	0,32	7,43	1,84	1,84	0,39	10,87	2,21	2,21	0,48	14,98	
		19	-	-	-	-	1,17	1,09	0,25	5,04	1,48	1,48	0,32	7,47	1,84	1,84	0,4	10,89	2,22	2,22	0,48	15,01	
		20	-	-	-	-	1,68	1,1	0,36	9,27	1,7	1,47	0,36	9,51	1,9	1,85	0,41	11,49	2,21	2,21	0,48	15,03	
5		15	0,48	0,48	0,08	0,76	0,75	0,75	0,13	1,29	1,26	1,26	0,22	3,88	1,65	1,65	0,28	6,17	2,02	2,02	0,35	8,69	
		17	0,48	0,48	0,08	0,76	0,75	0,75	0,13	1,29	1,26	1,26	0,22	3,9	1,66	1,66	0,28	6,18	2,03	2,03	0,35	8,71	
		19	-	-	-	-	0,75	0,75	0,13	1,3	1,27	1,27	0,22	3,91	1,66	1,66	0,28	6,2	2,03	2,03	0,35	8,73	
		20	-	-	-	-	0,75	0,74	0,13	1,29	1,31	1,27	0,22	4,18	1,66	1,66	0,28	6,21	2,03	2,03	0,35	8,74	
6		15	0,36	0,36	0,05	0,47	0,63	0,63	0,09	0,82	0,9	0,9	0,13	1,3	1,43	1,43	0,2	3,45	1,83	1,83	0,26	5,38	
		17	0,36	0,36	0,05	0,47	0,63	0,63	0,09	0,82	0,9	0,9	0,13	1,3	1,43	1,43	0,2	3,46	1,83	1,83	0,26	5,39	
		19	-	-	-	-	0,63	0,63	0,09	0,82	0,91	0,91	0,13	1,3	1,43	1,43	0,21	3,48	1,84	1,84	0,26	5,41	
		20	-	-	-	-	0,63	0,62	0,09	0,82	0,91	0,91	0,13	1,3	1,44	1,44	0,21	3,48	1,84	1,84	0,26	5,41	
15		3	15	0,45	0,45	0,13	1,3	0,92	0,92	0,26	5,45	1,29	1,29	0,37	9,69	1,66	1,66	0,48	15,05	2,02	2,02	0,58	20,79
			17	0,45	0,45	0,13	1,3	0,92	0,92	0,26	5,46	1,29	1,29	0,37	9,71	1,66	1,66	0,48	15,08	2,02	2,02	0,58	20,84
			19	-	-	-	-	0,92	0,91	0,26	5,46	1,3	1,3	0,37	9,73	1,67	1,67	0,48	15,12	2,03	2,03	0,58	20,89
			20	-	-	-	-	1,14	0,92	0,33	7,88	1,33	1,3	0,38	10,21	1,67	1,66	0,48	15,13	2,03	2,03	0,58	20,92
	4	15	0,33	0,33	0,07	0,64	0,61	0,61	0,13	1,32	1,1	1,1	0,24	4,51	1,48	1,48	0,32	7,41	1,85	1,85	0,4	10,94	
		17	0,33	0,33	0,07	0,64	0,61	0,61	0,13	1,32	1,1	1,1	0,24	4,53	1,48	1,48	0,32	7,43	1,85	1,85	0,4	10,97	
		19	-	-	-	-	0,61	0,61	0,13	1,32	1,1	1,1	0,24	4,54	1,48	1,48	0,32	7,45	1,85	1,85	0,4	11	
		20	-	-	-	-	0,61	0,61	0,13	1,33	1,1	1,1	0,24	4,54	1,48	1,48	0,32	7,46	1,85	1,85	0,4	11,01	
	5	15	0,2	0,2	0,04	0,31	0,48	0,48	0,08	0,73	0,77	0,77	0,13	1,36	1,28	1,28	0,22	4,02	1,66	1,66	0,29	6,21	
		17	0,2	0,2	0,04	0,31	0,48	0,48	0,08	0,73	0,77	0,77	0,13	1,36	1,28	1,28	0,22	4,03	1,66	1,66	0,29	6,23	
		19	-	-	-	-	0,48	0,48	0,08	0,73	0,77	0,77	0,13	1,36	1,29	1,29	0,22	4,04	1,66	1,66	0,29	6,25	
		20	-	-	-	-	0,48	0,48	0,08	0,73	0,77	0,77	0,13	1,37	1,29	1,29	0,22	4,05	1,67	1,67	0,29	6,25	
	6	15	-	-	-	-	0,36	0,36	0,05	0,45	0,62	0,62	0,09	0,79	0,93	0,93	0,13	1,37	1,46	1,46	0,21	3,64	
		17	-	-	-	-	0,36	0,36	0,05	0,45	0,63	0,63	0,09	0,79	0,93	0,93	0,13	1,37	1,46	1,46	0,21	3,65	
		19	-	-	-	-	0,36	0,36	0,05	0,45	0,63	0,63	0,09	0,79	0,93	0,93	0,13	1,38	1,46	1,46	0,21	3,66	
		20	-	-	-	-	0,36	0,36	0,05	0,45	0,63	0,63	0,09	0,79	0,94	0,94	0,13	1,38	1,46	1,46	0,21	3,66	

EWT = Exchanger water inlet temperature(°C)
 ΔT = Temperature differential (°C)
 Ta = Ambient temperature (°C)
 TC = Total cooling capacity (kW)
 SC = Sensible cooling capacity (kW)
 WF = Water flow-rate (l/h)
 WDP = Exchanger pressure drops (kPa)

Performances

Cooling - Size CFW-2 4

EWT		ΔT	Indoor temp. (W.B.)	Indoor temperature (D.B.)																			
				21				23				25				27				29			
				TC	SC	WF	WDP	TC	SC	WF	WDP	TC	SC	WF	WDP	TC	SC	WF	WDP	TC	SC	WF	WDP
[°C]	[°C]	[°C]	[kW]	[kW]	[l/h]	[kPa]	[kW]	[kW]	[l/h]	[kPa]	[kW]	[kW]	[l/h]	[kPa]	[kW]	[kW]	[l/h]	[kPa]	[kW]	[kW]	[l/h]	[kPa]	
5	3	15	3,65	2,82	1,05	86,17	3,64	3,25	1,05	85,9	3,74	3,68	1,08	90,88	4,1	4,1	1,19	107,04	4,53	4,53	1,31	127,06	
		17	4,88	2,84	1,41	144,25	4,87	3,26	1,41	144,25	4,86	3,69	1,41	144,22	4,84	4,11	1,41	143,71	4,83	4,53	1,4	143	
		19	-	-	-	-	6,2	3,28	1,79	217,36	6,18	3,7	1,78	216,27	6,16	4,12	1,78	215,19	6,14	4,55	1,77	214,1	
		20	-	-	-	-	6,9	3,28	1,99	262,42	6,89	3,71	1,98	261,2	6,87	4,13	1,98	259,99	6,85	4,56	1,97	258,81	
	4	15	3,19	2,61	0,68	41,18	3,24	3,04	0,69	42,2	3,48	3,47	0,75	47,72	3,9	3,9	0,84	58,47	4,32	4,32	0,93	69,33	
		17	4,44	2,63	0,96	73,55	4,43	3,06	0,96	73,11	4,41	3,48	0,95	72,66	4,39	3,9	0,95	72,11	4,48	4,33	0,97	74,49	
		19	-	-	-	-	5,75	3,07	1,24	114,46	5,73	3,49	1,24	114,15	5,72	3,92	1,24	114,22	5,71	4,34	1,24	114,11	
		20	-	-	-	-	6,47	3,08	1,4	142,3	6,45	3,51	1,4	141	6,43	3,93	1,39	140,06	6,4	4,35	1,38	138,56	
	5	15	2,73	2,39	0,47	21,39	2,91	2,83	0,5	23,9	3,26	3,26	0,56	29,24	3,69	3,69	0,64	36,07	4,11	4,11	0,7	43,09	
		17	3,96	2,41	0,68	40,48	3,95	2,84	0,68	40,45	3,93	3,26	0,68	40,22	3,97	3,69	0,68	40,68	4,17	4,11	0,72	44,27	
		19	-	-	-	-	5,29	2,86	0,91	66,89	5,27	3,28	0,91	66,52	5,26	3,71	0,91	66,14	5,24	4,13	0,9	65,73	
		20	-	-	-	-	5,99	2,87	1,03	82,76	5,98	3,29	1,03	82,3	5,96	3,72	1,02	81,85	5,94	4,14	1,02	81,43	
6	15	2,34	2,18	0,34	12,14	2,63	2,62	0,38	14,83	3,05	3,05	0,44	18,85	3,48	3,48	0,5	23,57	3,91	3,91	0,56	28,94		
	17	3,46	2,2	0,49	23,41	3,44	2,62	0,49	23,16	3,47	3,05	0,5	23,45	3,63	3,48	0,52	25,39	3,92	3,91	0,56	29,17		
	19	-	-	-	-	4,81	2,65	0,69	41,29	4,79	3,07	0,69	41,02	4,77	3,5	0,69	40,77	4,75	3,92	0,68	40,43		
	20	-	-	-	-	5,51	2,65	0,79	51,79	5,49	3,08	0,79	51,63	5,48	3,5	0,78	51,45	5,46	3,93	0,78	51,22		
7	3	15	2,71	2,39	0,78	51,06	2,86	2,82	0,83	56,44	3,25	3,25	0,94	70,31	3,67	3,67	1,07	87,22	4,09	4,09	1,18	104,13	
		17	3,94	2,4	1,15	98,79	3,93	2,83	1,14	98,2	3,91	3,25	1,14	97,31	3,92	3,68	1,14	97,55	4,11	4,1	1,19	104,91	
		19	-	-	-	-	5,25	2,84	1,53	163,77	5,24	3,26	1,53	162,97	5,22	3,69	1,52	162,1	5,21	4,11	1,52	161,26	
		20	-	-	-	-	5,96	2,85	1,74	203,86	5,94	3,27	1,73	202,81	5,92	3,7	1,73	201,74	5,91	4,13	1,72	200,72	
	4	15	2,32	2,18	0,5	23,49	2,62	2,62	0,57	29,24	3,04	3,04	0,65	37,38	3,47	3,47	0,75	47,35	3,89	3,89	0,84	57,25	
		17	3,46	2,19	0,75	47,28	3,44	2,62	0,75	46,81	3,44	3,04	0,74	46,69	3,58	3,47	0,77	49,97	3,89	3,89	0,84	57,4	
		19	-	-	-	-	4,78	2,64	1,04	82,73	4,77	3,06	1,03	82,24	4,74	3,48	1,03	81,18	4,72	3,9	1,02	80,5	
		20	-	-	-	-	5,49	2,64	1,19	105,28	5,47	3,07	1,19	104,67	5,45	3,49	1,18	104,07	5,42	3,91	1,17	102,11	
	5	15	2	1,97	0,34	12,5	2,4	2,4	0,41	17	2,83	2,83	0,49	22,48	3,26	3,26	0,56	28,84	3,68	3,68	0,63	35,24	
		17	2,94	1,98	0,51	23,96	2,93	2,4	0,5	23,79	3,04	2,83	0,52	25,39	3,3	3,27	0,57	29,41	3,69	3,69	0,63	35,33	
		19	-	-	-	-	4,28	2,43	0,74	46,02	4,27	2,85	0,74	45,72	4,47	3,67	0,77	41,2	4,24	3,69	0,73	45,23	
		20	-	-	-	-	4,98	2,43	0,86	59,24	4,96	2,85	0,85	58,88	4,94	3,28	0,85	58,53	4,92	3,7	0,85	58,12	
6	15	1,73	1,73	0,25	7,08	2,18	2,18	0,31	10,64	2,62	2,62	0,37	14,39	3,05	3,05	0,44	18,76	3,48	3,48	0,5	23,43		
	17	2,38	1,75	0,34	12,22	2,47	2,18	0,35	13,04	2,71	2,62	0,39	15,31	3,06	3,06	0,44	18,83	3,48	3,48	0,5	23,49		
	19	-	-	-	-	3,76	2,21	0,54	26,67	3,73	2,63	0,54	26,39	3,72	3,05	0,54	26,29	3,82	3,48	0,55	27,49		
	20	-	-	-	-	4,46	2,22	0,64	35,61	4,45	2,64	0,64	35,37	4,42	3,06	0,63	35,1	4,4	3,49	0,63	34,79		
9	3	15	1,97	1,97	0,57	29,15	2,39	2,39	0,68	39,93	2,82	2,82	0,81	53,75	3,24	3,24	0,93	67,59	3,66	3,66	1,05	83,82	
		17	2,92	1,96	0,84	56,71	2,91	2,39	0,84	56,81	2,96	2,82	0,85	57,99	3,24	3,24	0,94	69,47	3,67	3,67	1,06	84,66	
		19	-	-	-	-	4,23	2,4	1,22	108,36	4,23	2,83	1,23	109,57	4,2	3,25	1,21	106,79	4,18	3,67	1,2	105,84	
		20	-	-	-	-	4,94	2,41	1,43	142,39	4,93	2,84	1,43	143,97	4,9	3,26	1,42	140,77	4,89	3,68	1,41	139,95	
	4	15	1,75	1,75	0,38	14,33	2,18	2,18	0,47	20,93	2,61	2,61	0,56	28,2	3,03	3,03	0,65	36,57	3,46	3,46	0,75	46,31	
		17	2,4	1,75	0,52	24,65	2,44	2,18	0,53	25,44	2,66	2,61	0,57	29,17	3,04	3,04	0,65	36,67	3,47	3,47	0,75	46,43	
		19	-	-	-	-	3,73	2,2	0,81	52,79	3,72	2,62	0,8	52,34	3,69	3,04	0,8	51,79	3,75	3,47	0,81	53,14	
		20	-	-	-	-	4,44	2,21	0,96	71,28	4,42	2,63	0,96	70,8	4,39	3,05	0,95	69,36	4,37	3,47	0,94	68,68	
	5	15	1,53	1,53	0,26	7,81	1,97	1,97	0,34	11,95	2,4	2,4	0,41	16,7	2,83	2,83	0,49	22,05	3,25	3,25	0,56	28,12	
		17	1,85	1,53	0,32	10,77	2,08	1,97	0,36	13,04	2,41	2,41	0,41	16,79	2,83	2,83	0,49	22,11	3,26	3,26	0,56	28,19	
		19	-	-	-	-	3,18	1,98	0,55	26,96	3,16	2,4	0,54	26,62	3,21	2,83	0,55	27,42	3,4	3,26	0,59	30,28	
		20	-	-	-	-	3,91	2	0,67	38,55	3,89	2,42	0,67	38,26	3,87	2,84	0,67	37,84	3,86	3,26	0,67	37,8	
6	15	1,18	1,18	0,17	3,03	1,75	1,75	0,25	7,17	2,19	2,19	0,31	10,51	2,62	2,62	0,38	14,14	3,05	3,05	0,44	18,26		
	17	1,18	1,17	0,17	3,03	1,77	1,76	0,25	7,27	2,2	2,2	0,32	10,54	2,62	2,62	0,38	14,17	3,05	3,05	0,44	18,31		
	19	-	-	-	-	2,59	1,76	0,37	13,85	2,64	2,19	0,38	14,25	2,83	2,62	0,4	16,06	3,1	3,06	0,44	18,85		
	20	-	-	-	-	3,33	1,78	0,48	21,2	3,31	2,2	0,47	20,92	3,3	2,62	0,47	20,9	3,41	3,05	0,49	22,14		

EWT = Exchanger water inlet temperature(°C)
 ΔT = Temperature differential (°C)
 Ta = Ambient temperature (°C)
 TC = Total cooling capacity (kW)
 SC = Sensible cooling capacity (kW)
 WF = Water flow-rate (l/h)
 WDP = Exchanger pressure drops (kPa)

Cooling - Size CFW-2 4

EWT	ΔT	Indoor temp. (W.B.)	Indoor temperature (D.B.)																				
			21				23				25				27				29				
			TC	SC	WF	WDP	TC	SC	WF	WDP	TC	SC	WF	WDP	TC	SC	WF	WDP	TC	SC	WF	WDP	
[°C]	[°C]	[°C]	[kW]	[kW]	[l/h]	[kPa]	[kW]	[kW]	[l/h]	[kPa]	[kW]	[kW]	[l/h]	[kPa]	[kW]	[kW]	[l/h]	[kPa]	[kW]	[kW]	[l/h]	[kPa]	
11	3	15	1,53	1,53	0,44	18,52	1,96	1,96	0,57	28,39	2,39	2,39	0,69	40,08	2,81	2,81	0,81	53,15	3,23	3,23	0,94	67,84	
		17	1,83	1,53	0,53	25,16	2,02	1,97	0,58	29,82	2,39	2,39	0,69	40,18	2,82	2,82	0,82	53,29	3,24	3,24	0,94	68,01	
		19	-	-	-	-	3,16	1,97	0,92	65,19	3,14	2,39	0,91	64,29	3,14	2,82	0,91	64,48	3,31	3,24	0,96	70,58	
		20	-	-	-	-	3,85	1,97	1,11	90,92	3,83	2,4	1,11	90,26	3,81	2,82	1,1	89,37	3,8	3,24	1,1	88,92	
	4	15	1,32	1,32	0,29	8,87	1,75	1,75	0,38	14,19	2,18	2,18	0,47	20,58	2,61	2,61	0,56	27,96	3,03	3,03	0,66	36,54	
		17	1,42	1,32	0,31	10,04	1,76	1,76	0,38	14,27	2,18	2,18	0,47	20,63	2,61	2,61	0,56	28,03	3,04	3,04	0,66	36,64	
		19	-	-	-	-	2,59	1,76	0,56	27,53	2,6	2,18	0,56	27,71	2,76	2,61	0,6	30,88	3,05	3,04	0,66	36,94	
		20	-	-	-	-	3,3	1,77	0,71	41,9	3,28	2,19	0,71	41,41	3,26	2,61	0,7	41,02	3,33	3,04	0,72	42,52	
	5	15	1,02	1,02	0,18	3,28	1,54	1,54	0,27	7,82	1,97	1,97	0,34	11,92	2,4	2,4	0,42	16,65	2,83	2,83	0,49	21,97	
		17	1,02	1,02	0,18	3,3	1,54	1,54	0,27	7,84	1,98	1,98	0,34	11,95	2,41	2,41	0,42	16,69	2,84	2,84	0,49	22,03	
		19	-	-	-	-	2	1,54	0,35	12,21	2,17	1,97	0,37	13,87	2,46	2,41	0,43	17,28	2,84	2,84	0,49	22,09	
		20	-	-	-	-	2,72	1,55	0,47	20,52	2,7	1,98	0,47	20,3	2,78	2,41	0,48	21,27	2,98	2,84	0,52	24,02	
	6	15	0,76	0,76	0,11	1,48	1,23	1,23	0,18	3,37	1,75	1,75	0,25	7,07	2,19	2,19	0,31	10,3	2,62	2,62	0,38	14,08	
		17	0,76	0,76	0,11	1,48	1,24	1,24	0,18	3,38	1,75	1,75	0,25	7,09	2,2	2,2	0,31	10,32	2,63	2,63	0,38	14,12	
		19	-	-	-	-	1,4	1,28	0,2	4,56	1,81	1,76	0,26	7,5	2,2	2,2	0,32	10,38	2,63	2,63	0,38	14,16	
		20	-	-	-	-	2,06	1,32	0,3	9,25	2,14	1,75	0,31	9,88	2,37	2,2	0,34	11,79	2,68	2,64	0,39	14,61	
	13	3	15	1,1	1,1	0,32	10,43	1,53	1,53	0,44	18,26	1,96	1,96	0,56	27,35	2,38	2,38	0,68	38,36	2,8	2,8	0,8	50,83
			17	1,1	1,1	0,32	10,44	1,53	1,53	0,44	18,31	1,96	1,96	0,56	27,42	2,38	2,38	0,68	38,75	2,81	2,81	0,8	50,96
			19	-	-	-	-	1,97	1,53	0,56	27,66	2,1	1,96	0,6	30,97	2,39	2,39	0,69	38,95	2,81	2,81	0,8	51,13
			20	-	-	-	-	2,69	1,54	0,78	48,08	2,67	1,96	0,77	47,3	2,69	2,39	0,77	48,01	2,88	2,81	0,82	53,24
		4	15	0,83	0,83	0,18	3,47	1,32	1,32	0,28	8,56	1,75	1,75	0,38	13,84	2,18	2,18	0,47	20,28	2,6	2,6	0,56	27,13
			17	0,84	0,84	0,18	3,49	1,32	1,32	0,28	8,59	1,75	1,75	0,38	13,87	2,18	2,18	0,47	20,33	2,6	2,6	0,56	27,2
			19	-	-	-	-	1,48	1,32	0,32	10,43	1,79	1,76	0,39	14,53	2,19	2,19	0,47	20,39	2,61	2,61	0,56	27,28
			20	-	-	-	-	2,08	1,33	0,45	18,61	2,11	1,75	0,45	19,13	2,31	2,19	0,5	22,39	2,62	2,61	0,56	27,47
5		15	0,58	0,58	0,1	1,29	1,05	1,05	0,18	3,48	1,54	1,54	0,26	7,6	1,97	1,97	0,34	11,55	2,4	2,4	0,41	16,26	
		17	0,58	0,58	0,1	1,29	1,05	1,05	0,18	3,5	1,54	1,54	0,26	7,62	1,98	1,98	0,34	11,59	2,41	2,41	0,41	16,31	
		19	-	-	-	-	1,05	1,04	0,18	3,5	1,54	1,54	0,26	7,64	1,98	1,98	0,34	11,62	2,41	2,41	0,42	16,35	
		20	-	-	-	-	1,42	1,1	0,24	6,67	1,68	1,55	0,29	8,83	2,01	1,98	0,34	11,93	2,41	2,41	0,42	16,37	
6		15	0,43	0,43	0,06	0,78	0,76	0,76	0,11	1,4	1,27	1,27	0,18	3,6	1,76	1,76	0,25	6,97	2,2	2,2	0,32	10,2	
		17	0,43	0,43	0,06	0,78	0,76	0,76	0,11	1,41	1,27	1,27	0,18	3,62	1,76	1,76	0,25	6,99	2,2	2,2	0,32	10,23	
		19	-	-	-	-	0,76	0,76	0,11	1,41	1,27	1,27	0,18	3,64	1,76	1,76	0,25	7,01	2,2	2,2	0,32	10,26	
		20	-	-	-	-	0,76	0,76	0,11	1,41	1,27	1,27	0,18	3,64	1,77	1,76	0,25	7,02	2,21	2,21	0,32	10,28	
15		3	15	0,64	0,64	0,18	3,68	1,1	1,1	0,32	10,25	1,53	1,53	0,44	18,19	1,95	1,95	0,56	27,2	2,38	2,38	0,68	38,17
			17	0,64	0,64	0,18	3,7	1,1	1,1	0,32	10,28	1,53	1,53	0,44	18,24	1,96	1,96	0,56	27,27	2,38	2,38	0,69	38,28
			19	-	-	-	-	1,11	1,11	0,32	10,42	1,54	1,54	0,45	18,29	1,96	1,96	0,56	27,35	2,38	2,38	0,69	38,39
			20	-	-	-	-	1,43	1,1	0,41	16,15	1,62	1,54	0,47	20,01	1,96	1,96	0,56	27,38	2,39	2,39	0,69	38,45
		4	15	0,4	0,4	0,09	1,07	0,86	0,86	0,18	3,79	1,33	1,33	0,29	8,67	1,76	1,76	0,38	13,92	2,18	2,18	0,47	19,89
			17	0,4	0,4	0,09	1,07	0,86	0,86	0,18	3,81	1,33	1,33	0,29	8,69	1,76	1,76	0,38	13,96	2,18	2,18	0,47	19,95
			19	-	-	-	-	0,86	0,86	0,19	3,83	1,33	1,33	0,29	8,71	1,76	1,76	0,38	14	2,18	2,18	0,47	20
			20	-	-	-	-	0,92	0,88	0,2	4,49	1,34	1,33	0,29	8,81	1,76	1,76	0,38	14,02	2,18	2,18	0,47	20,03
	5	15	0,24	0,24	0,04	0,51	0,58	0,58	0,1	1,24	1,08	1,08	0,19	3,95	1,54	1,54	0,27	7,63	1,97	1,97	0,34	11,57	
		17	0,24	0,24	0,04	0,51	0,58	0,58	0,1	1,24	1,08	1,08	0,19	3,97	1,55	1,55	0,27	7,66	1,98	1,98	0,34	11,6	
		19	-	-	-	-	0,58	0,58	0,1	1,25	1,09	1,09	0,19	3,99	1,55	1,55	0,27	7,68	1,98	1,98	0,34	11,63	
		20	-	-	-	-	0,58	0,58	0,1	1,25	1,09	1,09	0,19	4,01	1,55	1,55	0,27	7,69	1,98	1,98	0,34	11,65	
	6	15	-	-	-	-	0,43	0,43	0,06	0,74	0,76	0,76	0,11	1,37	1,3	1,3	0,19	4	1,76	1,76	0,25	6,9	
		17	-	-	-	-	0,43	0,43	0,06	0,74	0,76	0,76	0,11	1,38	1,31	1,31	0,19	4,02	1,76	1,76	0,25	6,92	
		19	-	-	-	-	0,43	0,43	0,06	0,75	0,77	0,77	0,11	1,38	1,31	1,31	0,19	4,04	1,76	1,76	0,25	6,95	
		20	-	-	-	-	0,43	0,43	0,06	0,75	0,77	0,77	0,11	1,38	1,31	1,31	0,19	4,05	1,77	1,77	0,25	6,96	

EWT = Exchanger water inlet temperature(°C)
 ΔT = Temperature differential (°C)
 Ta = Ambient temperature (°C)
 TC = Total cooling capacity (kW)
 SC = Sensible cooling capacity (kW)
 WF = Water flow-rate (l/h)
 WDP = Exchanger pressure drops (kPa)

Performances

Cooling - Size CFW-2 5

EWT	ΔT	Indoor temp. (W.B.)	Indoor temperature (D.B.)																				
			21				23				25				27				29				
			TC	SC	WF	WDP	TC	SC	WF	WDP	TC	SC	WF	WDP	TC	SC	WF	WDP	TC	SC	WF	WDP	
[°C]	[°C]	[°C]	[kW]	[kW]	[l/h]	[kPa]	[kW]	[kW]	[l/h]	[kPa]	[kW]	[kW]	[l/h]	[kPa]	[kW]	[kW]	[l/h]	[kPa]	[kW]	[kW]	[l/h]	[kPa]	
5	3	15	3,96	3,06	1,14	99,35	3,94	3,52	1,13	98,49	4,06	3,99	1,17	104,24	4,45	4,45	1,29	123,32	4,9	4,9	1,41	144,89	
		17	5,3	3,07	1,53	165,42	5,28	3,54	1,52	164,62	5,27	4	1,52	163,78	5,25	4,45	1,51	162,87	5,24	4,91	1,51	162,11	
		19	-	-	-	-	6,72	3,55	1,94	250,44	6,7	4,01	1,93	249,31	6,69	4,47	1,93	248,16	6,67	4,93	1,92	246,97	
		20	-	-	-	-	7,49	3,56	2,16	302,51	7,47	4,02	2,15	301,12	7,45	4,48	2,15	299,8	7,43	4,94	2,14	298,44	
	4	15	3,47	2,83	0,74	47,61	3,52	3,3	0,76	48,76	3,78	3,77	0,81	55,39	4,22	4,22	0,91	66,82	4,68	4,68	1,01	79,94	
		17	4,82	2,85	1,04	84,02	4,8	3,31	1,03	83,53	4,79	3,77	1,03	83,04	4,76	4,23	1,02	82,34	4,86	4,69	1,05	86,2	
		19	-	-	-	-	6,25	3,33	1,35	133,39	6,23	3,79	1,35	132,69	6,21	4,25	1,34	131,96	6,2	4,71	1,34	131,78	
		20	-	-	-	-	7,02	3,34	1,52	163,81	7	3,8	1,52	163,06	6,98	4,26	1,51	162,26	6,96	4,72	1,51	161,51	
	5	15	2,98	2,6	0,51	24,84	3,17	3,08	0,54	27,7	3,54	3,54	0,61	33,66	4	4	0,69	41,2	4,47	4,47	0,77	50,15	
		17	4,32	2,63	0,74	46,84	4,3	3,08	0,74	46,55	4,28	3,54	0,73	46,11	4,33	4	0,74	47,1	4,54	4,47	0,78	51,25	
		19	-	-	-	-	5,75	3,1	0,99	76,86	5,73	3,56	0,98	76,41	5,71	4,02	0,98	75,98	5,69	4,48	0,98	75,53	
		20	-	-	-	-	6,52	3,12	1,13	96,64	6,5	3,58	1,12	96,14	6,49	4,04	1,12	95,66	6,46	4,49	1,11	94,18	
	6	15	2,57	2,37	0,37	14,2	2,87	2,85	0,41	17,07	3,32	3,32	0,47	21,76	3,78	3,78	0,54	27,2	4,25	4,25	0,61	33,38	
		17	3,78	2,39	0,54	27,2	3,76	2,85	0,54	26,91	3,78	3,31	0,54	27,21	3,97	3,79	0,57	29,72	4,27	4,25	0,61	33,73	
		19	-	-	-	-	5,24	2,88	0,75	47,79	5,22	3,34	0,75	47,51	5,2	3,8	0,75	47,21	5,17	4,25	0,74	46,81	
		20	-	-	-	-	6	2,89	0,86	60,17	5,98	3,35	0,86	59,82	5,96	3,81	0,85	59,48	5,94	4,26	0,85	59,17	
	7	3	15	2,95	2,59	0,85	59,02	3,1	3,06	0,89	64,21	3,52	3,52	1,02	80,54	3,98	3,98	1,16	100,45	4,44	4,44	1,29	121,89
			17	4,28	2,61	1,24	112,68	4,26	3,07	1,23	112,03	4,24	3,52	1,22	111,02	4,25	3,98	1,23	111,29	4,46	4,45	1,3	122,96
			19	-	-	-	-	5,7	3,08	1,66	188,94	5,69	3,54	1,66	187,96	5,67	4	1,65	186,93	5,65	4,46	1,65	185,94
			20	-	-	-	-	6,46	3,09	1,88	235,12	6,45	3,55	1,88	233,94	6,43	4,01	1,87	232,81	6,41	4,47	1,87	231,62
4		15	2,53	2,37	0,54	27,26	2,85	2,84	0,62	33,77	3,3	3,3	0,71	43,61	3,76	3,76	0,81	54	4,22	4,22	0,91	65,98	
		17	3,76	2,38	0,81	53,96	3,74	2,84	0,8	53,45	3,73	3,3	0,8	53,31	3,89	3,77	0,84	57,25	4,23	4,22	0,91	66,13	
		19	-	-	-	-	5,2	2,86	1,13	95,71	5,18	3,32	1,12	95,16	5,16	3,78	1,12	94,58	5,14	4,24	1,12	93,87	
		20	-	-	-	-	5,95	2,87	1,29	120,46	5,94	3,33	1,29	120,51	5,92	3,79	1,29	120,44	5,9	4,25	1,28	119,78	
5		15	2,19	2,14	0,38	14,57	2,61	2,61	0,45	19,64	3,08	3,08	0,53	25,95	3,54	3,54	0,61	32,96	4	4	0,69	41,05	
		17	3,22	2,15	0,56	28,24	3,21	2,61	0,55	28,01	3,32	3,08	0,57	29,79	3,59	3,55	0,62	33,7	4,01	4,01	0,69	41,15	
		19	-	-	-	-	4,66	2,64	0,81	53,28	4,64	3,09	0,8	52,92	4,87	4,11	0,85	50,7	4,61	4,01	0,8	52,31	
		20	-	-	-	-	5,42	2,64	0,93	68,59	5,4	3,1	0,93	68,18	5,38	3,56	0,93	67,78	5,36	4,01	0,92	67,31	
6		15	1,9	1,9	0,27	8,43	2,38	2,38	0,34	12,26	2,85	2,85	0,41	16,71	3,32	3,32	0,48	21,58	3,78	3,78	0,54	27,04	
		17	2,61	1,91	0,37	14,31	2,72	2,38	0,39	15,32	2,97	2,86	0,43	17,91	3,33	3,33	0,48	21,68	3,79	3,79	0,54	27,11	
		19	-	-	-	-	4,09	2,4	0,59	30,66	4,06	2,86	0,58	30,35	4,05	3,32	0,58	30,22	4,16	3,78	0,6	31,6	
		20	-	-	-	-	4,88	2,42	0,7	41,78	4,86	2,88	0,7	41,51	4,84	3,34	0,7	41,22	4,81	3,79	0,69	40,83	
9		3	15	2,14	2,13	0,61	33,15	2,6	2,6	0,75	46,76	3,06	3,06	0,88	62,08	3,52	3,52	1,01	78,39	3,97	3,97	1,14	96,75
			17	3,18	2,13	0,91	65,51	3,15	2,59	0,9	64,66	3,22	3,06	0,92	67,16	3,52	3,52	1,01	78,77	3,98	3,98	1,14	96,99
			19	-	-	-	-	4,61	2,61	1,34	127,82	4,59	3,07	1,33	126,8	4,58	3,53	1,33	125,72	4,53	3,97	1,3	121,68
			20	-	-	-	-	5,36	2,62	1,55	164,26	5,35	3,08	1,54	163,28	5,33	3,53	1,54	162,3	5,31	3,99	1,53	161,27
	4	15	1,91	1,91	0,41	16,68	2,38	2,38	0,51	24,32	2,83	2,83	0,61	32,58	3,3	3,3	0,71	42,71	3,76	3,76	0,81	53,46	
		17	2,61	1,9	0,56	28,14	2,65	2,37	0,57	29,11	2,9	2,84	0,62	33,82	3,3	3,3	0,71	42,82	3,77	3,77	0,81	53,59	
		19	-	-	-	-	4,05	2,38	0,87	60,29	4,03	2,84	0,87	59,8	4,01	3,3	0,86	59,2	4,07	3,76	0,88	60,76	
		20	-	-	-	-	4,82	2,39	1,04	81,8	4,8	2,85	1,04	81,25	4,78	3,31	1,03	80,7	4,76	3,77	1,03	79,84	
	5	15	1,67	1,67	0,29	9,08	2,15	2,15	0,37	13,82	2,62	2,62	0,45	19,3	3,08	3,08	0,53	25,47	3,54	3,54	0,61	32,47	
		17	2,04	1,67	0,35	12,63	2,27	2,15	0,39	15,21	2,63	2,62	0,45	19,44	3,08	3,08	0,53	25,53	3,54	3,54	0,61	32,55	
		19	-	-	-	-	3,48	2,16	0,6	31,49	3,46	2,62	0,59	31,11	3,5	3,08	0,6	31,91	3,71	3,55	0,64	35,11	
		20	-	-	-	-	4,24	2,17	0,73	44,17	4,23	2,63	0,73	43,84	4,2	3,08	0,72	43,37	4,2	3,54	0,72	43,31	
	6	15	1,35	1,35	0,19	4,05	1,92	1,92	0,27	8,38	2,39	2,39	0,34	12,19	2,86	2,86	0,41	16,36	3,32	3,32	0,48	21,12	
		17	1,44	1,38	0,21	4,71	1,94	1,92	0,28	8,58	2,4	2,4	0,34	12,22	2,86	2,86	0,41	16,4	3,32	3,32	0,48	21,17	
		19	-	-	-	-	2,84	1,92	0,41	16,19	2,89	2,38	0,41	16,65	3,09	2,86	0,44	18,7	3,39	3,33	0,49	21,9	
		20	-	-	-	-	3,64	1,94	0,52	24,69	3,61	2,4	0,52	24,38	3,61	2,85	0,52	24,32	3,73	3,32	0,53	25,73	

EWT = Exchanger water inlet temperature(°C)
 ΔT = Temperature differential (°C)
 Ta = Ambient temperature (°C)
 TC = Total cooling capacity (kW)
 SC = Sensible cooling capacity (kW)
 WF = Water flow-rate (l/h)
 WDP = Exchanger pressure drops (kPa)

Cooling - Size CFW-2 5

EWT	ΔT	Indoor temp. (W.B.)	Indoor temperature (D.B.)																				
			21				23				25				27				29				
			TC	SC	WF	WDP	TC	SC	WF	WDP	TC	SC	WF	WDP	TC	SC	WF	WDP	TC	SC	WF	WDP	
[°C]	[°C]	[°C]	[kW]	[kW]	[l/h]	[kPa]	[kW]	[kW]	[l/h]	[kPa]	[kW]	[kW]	[l/h]	[kPa]	[kW]	[kW]	[l/h]	[kPa]	[kW]	[kW]	[l/h]	[kPa]	
11	3	15	1,67	1,67	0,48	21,4	2,13	2,13	0,61	32,78	2,59	2,59	0,74	45,56	3,05	3,05	0,88	60,5	3,51	3,51	1,02	78,07	
		17	2,01	1,66	0,58	29,54	2,2	2,14	0,63	34,58	2,59	2,59	0,75	45,67	3,05	3,05	0,88	60,65	3,52	3,52	1,02	78,29	
		19	-	-	-	-	3,43	2,14	0,99	74,08	3,4	2,59	0,98	73,17	3,41	3,05	0,98	73,33	3,6	3,52	1,04	81,75	
		20	-	-	-	-	4,2	2,15	1,22	107,49	4,18	2,61	1,22	106,73	4,17	3,07	1,21	105,74	4,14	3,52	1,21	104,69	
	4	15	1,44	1,44	0,31	10,3	1,91	1,91	0,41	16,42	2,37	2,37	0,51	23,78	2,84	2,84	0,61	32,42	3,29	3,29	0,71	41,71	
		17	1,57	1,45	0,34	11,82	1,92	1,91	0,41	16,55	2,38	2,38	0,51	23,84	2,84	2,84	0,61	32,5	3,3	3,3	0,71	41,81	
		19	-	-	-	-	2,83	1,91	0,61	32,27	2,84	2,37	0,61	32,4	3,01	2,84	0,65	36,07	3,32	3,3	0,71	42,21	
		20	-	-	-	-	3,62	1,93	0,78	49,45	3,59	2,38	0,78	48,91	3,57	2,84	0,77	48,37	3,64	3,3	0,79	49,97	
	5	15	1,16	1,16	0,2	4,45	1,68	1,68	0,29	9,09	2,15	2,15	0,37	13,66	2,62	2,62	0,45	19,26	3,08	3,08	0,53	25,39	
		17	1,16	1,15	0,2	4,45	1,69	1,69	0,29	9,11	2,15	2,15	0,37	13,7	2,62	2,62	0,45	19,3	3,08	3,08	0,53	25,46	
		19	-	-	-	-	2,19	1,67	0,38	14,08	2,39	2,16	0,41	16,43	2,69	2,63	0,46	20,09	3,09	3,09	0,53	25,52	
		20	-	-	-	-	2,98	1,69	0,52	23,96	2,96	2,15	0,51	23,67	3,04	2,62	0,53	24,75	3,25	3,08	0,56	27,6	
	6	15	0,82	0,82	0,12	1,61	1,4	1,4	0,2	4,55	1,92	1,92	0,27	8,23	2,39	2,39	0,34	11,95	2,86	2,86	0,41	16,29	
		17	0,82	0,82	0,12	1,61	1,4	1,4	0,2	4,58	1,92	1,92	0,28	8,26	2,39	2,39	0,34	11,98	2,86	2,86	0,41	16,34	
		19	-	-	-	-	1,64	1,43	0,24	6,32	2	1,92	0,29	8,83	2,4	2,4	0,34	12,06	2,87	2,87	0,41	16,38	
		20	-	-	-	-	2,27	1,44	0,33	10,91	2,35	1,91	0,34	11,62	2,61	2,4	0,38	13,97	2,93	2,87	0,42	17	
	13	3	15	1,2	1,2	0,35	12,09	1,67	1,67	0,48	21,13	2,13	2,13	0,61	31,87	2,59	2,59	0,75	45	3,05	3,05	0,87	58,82
			17	1,21	1,2	0,35	12,12	1,67	1,67	0,48	21,18	2,13	2,13	0,61	31,95	2,59	2,59	0,75	45,11	3,05	3,05	0,87	58,96
			19	-	-	-	-	2,16	1,67	0,62	32,6	2,28	2,13	0,65	35,67	2,61	2,6	0,75	45,41	3,05	3,05	0,87	59,12
			20	-	-	-	-	2,93	1,67	0,84	54,9	2,9	2,13	0,83	53,94	2,93	2,6	0,84	54,8	3,14	3,06	0,9	62,77
		4	15	0,95	0,95	0,2	4,69	1,44	1,44	0,31	9,95	1,91	1,91	0,41	16,23	2,37	2,37	0,51	23,44	2,83	2,83	0,61	31,49
			17	0,95	0,95	0,2	4,71	1,44	1,44	0,31	9,97	1,92	1,92	0,41	16,27	2,38	2,38	0,51	23,5	2,84	2,84	0,61	31,58
			19	-	-	-	-	1,63	1,44	0,35	12,25	1,95	1,92	0,42	16,87	2,38	2,38	0,51	23,56	2,84	2,84	0,61	31,67
			20	-	-	-	-	2,27	1,44	0,49	21,7	2,31	1,91	0,5	22,26	2,52	2,38	0,54	26,03	2,85	2,84	0,61	31,95
5		15	0,62	0,62	0,11	1,38	1,18	1,18	0,2	4,69	1,68	1,68	0,29	8,83	2,16	2,16	0,37	13,53	2,62	2,62	0,45	18,82	
		17	0,62	0,62	0,11	1,38	1,19	1,19	0,2	4,71	1,69	1,69	0,29	8,86	2,16	2,16	0,37	13,57	2,62	2,62	0,45	18,87	
		19	-	-	-	-	1,21	1,19	0,21	4,92	1,69	1,69	0,29	8,88	2,16	2,16	0,37	13,61	2,63	2,63	0,45	18,92	
		20	-	-	-	-	1,58	1,2	0,27	7,93	1,85	1,69	0,32	10,38	2,21	2,16	0,38	14,06	2,63	2,63	0,45	18,94	
6		15	0,46	0,46	0,07	0,84	0,82	0,82	0,12	1,54	1,43	1,43	0,2	4,76	1,93	1,93	0,28	8,17	2,4	2,4	0,34	11,83	
		17	0,46	0,46	0,07	0,84	0,82	0,82	0,12	1,54	1,43	1,43	0,2	4,79	1,93	1,93	0,28	8,22	2,4	2,4	0,34	11,86	
		19	-	-	-	-	0,82	0,82	0,12	1,55	1,43	1,43	0,2	4,81	1,94	1,94	0,28	8,24	2,4	2,4	0,35	11,89	
		20	-	-	-	-	0,82	0,81	0,12	1,55	1,45	1,44	0,21	4,93	1,94	1,94	0,28	8,26	2,41	2,41	0,35	11,91	
15		3	15	0,72	0,72	0,21	4,88	1,2	1,2	0,35	11,88	1,66	1,66	0,48	20,69	2,13	2,13	0,61	31,48	2,58	2,58	0,74	44,14
			17	0,72	0,72	0,21	4,9	1,2	1,2	0,35	11,91	1,67	1,67	0,48	20,73	2,13	2,13	0,61	31,56	2,59	2,59	0,75	44,25
			19	-	-	-	-	1,22	1,21	0,35	12,38	1,67	1,67	0,48	20,79	2,13	2,13	0,61	31,65	2,57	2,57	0,75	44,37
			20	-	-	-	-	1,56	1,2	0,45	18,83	1,76	1,67	0,51	22,85	2,13	2,13	0,61	31,71	2,59	2,59	0,75	44,44
		4	15	0,43	0,43	0,09	1,15	0,96	0,96	0,21	4,93	1,45	1,45	0,31	10,06	1,91	1,91	0,41	15,99	2,37	2,37	0,51	23,03
			17	0,43	0,43	0,09	1,15	0,96	0,96	0,21	4,95	1,45	1,45	0,31	10,09	1,91	1,91	0,41	16,02	2,37	2,37	0,51	23,09
			19	-	-	-	-	0,96	0,96	0,21	4,97	1,45	1,45	0,31	10,12	1,91	1,91	0,41	16	2,38	2,38	0,51	23,15
			20	-	-	-	-	1,05	0,97	0,23	5,81	1,47	1,46	0,32	10,27	1,92	1,92	0,41	16,06	2,38	2,38	0,51	23,19
	5	15	0,26	0,26	0,05	0,55	0,62	0,62	0,11	1,35	1,21	1,21	0,21	5,01	1,69	1,69	0,29	8,88	2,15	2,15	0,37	13,27	
		17	0,26	0,26	0,05	0,55	0,62	0,62	0,11	1,35	1,21	1,21	0,21	5,03	1,69	1,69	0,29	8,9	2,15	2,15	0,37	13,3	
		19	-	-	-	-	0,62	0,62	0,11	1,35	1,21	1,21	0,21	5,04	1,7	1,7	0,29	8,93	2,16	2,16	0,37	13,34	
		20	-	-	-	-	0,62	0,62	0,11	1,35	1,21	1,21	0,21	5,05	1,69	1,69	0,29	8,94	2,16	2,16	0,37	13,36	
	6	15	-	-	-	-	0,46	0,46	0,07	0,8	0,83	0,83	0,12	1,54	1,44	1,44	0,21	4,99	1,92	1,92	0,28	8,04	
		17	-	-	-	-	0,46	0,46	0,07	0,8	0,83	0,83	0,12	1,54	1,45	1,45	0,21	5	1,93	1,93	0,28	8,06	
		19	-	-	-	-	0,46	0,46	0,07	0,8	0,83	0,83	0,12	1,55	1,45	1,45	0,21	5,02	1,93	1,93	0,28	8,08	
		20	-	-	-	-	0,46	0,46	0,07	0,8	0,83	0,83	0,12	1,55	1,45	1,45	0,21	5,03	1,93	1,93	0,28	8,1	

EWT = Exchanger water inlet temperature(°C)

ΔT = Temperature differential (°C)

Ta = Ambient temperature (°C)

TC = Total cooling capacity (kW)

SC = Sensible cooling capacity (kW)

WF = Water flow-rate (l/h)

WDP = Exchanger pressure drops (kPa)

Performances

Heating - Size CFW-2 1

EWT	ΔT	Indoor temperature (D.B.)											
		16			18			20			22		
		TH	WF	WDP	TH	WF	WDP	TH	WF	WDP	TH	WF	WDP
[°C]	[°C]	[kW]	[l/h]	[kPa]	[kW]	[l/h]	[kPa]	[kW]	[l/h]	[kPa]	[kW]	[l/h]	[kPa]
40	5	2,78	0,48	13,2	2,49	0,43	10,95	2,2	0,38	8,87	1,9	0,33	6,96
	8	2,38	0,26	4,59	2,08	0,23	3,68	1,79	0,19	2,85	1,5	0,16	2,11
	10	2,09	0,18	2,58	1,79	0,16	1,99	1,48	0,13	1,28	1,14	0,1	0,74
	12	1,77	0,13	1,27	1,43	0,1	0,81	1,14	0,08	0,56	0,88	0,06	0,42
	15	1,3	0,07	0,53	1,04	0,06	0,42	0,77	0,04	0,31	0,48	0,03	0,2
45	5	3,47	0,6	18,99	3,18	0,55	16,39	2,94	0,48	32,7	2,62	0,45	11,68
	8	3,08	0,33	6,93	2,79	0,3	5,87	2,5	0,27	4,88	2,22	0,24	3,97
	10	2,81	0,24	4,1	2,52	0,22	3,41	2,23	0,19	2,77	1,93	0,17	2,19
	12	2,53	0,18	2,56	2,24	0,16	2,09	1,94	0,14	1,62	1,61	0,12	1,07
	15	2,06	0,12	1,09	1,7	0,1	0,76	1,43	0,08	0,54	1,16	0,07	0,42
50	5	4,14	0,72	25,06	3,86	0,67	22,19	3,58	0,62	19,48	3,3	0,57	16,92
	8	3,76	0,41	9,53	3,47	0,38	8,34	3,19	0,35	7,21	2,91	0,32	6,15
	10	3,5	0,3	5,83	3,22	0,28	5,04	2,93	0,25	4,31	2,65	0,23	3,62
	12	3,24	0,23	3,76	2,95	0,21	3,21	2,65	0,19	2,7	2,37	0,17	2,22
	15	2,83	0,16	2,08	2,53	0,15	1,73	2,23	0,13	1,35	1,91	0,11	0,95
55	5	4,78	0,83	31,95	4,51	0,79	28,92	4,24	0,74	26,02	3,96	0,69	23,15
	8	4,42	0,48	12,46	4,14	0,45	11,08	3,87	0,42	9,83	3,59	0,39	8,65
	10	4,17	0,36	7,71	3,89	0,34	6,85	3,61	0,31	6,03	3,33	0,29	5,25
	12	3,92	0,28	5,08	3,64	0,26	4,48	3,36	0,24	3,9	3,07	0,22	3,36
	15	3,53	0,2	2,95	3,24	0,19	2,56	2,95	0,17	2,19	2,66	0,15	1,84
60	5	5,43	0,94	38,96	5,16	0,9	35,61	4,88	0,85	32,4	4,62	0,8	29,32
	8	5,07	0,55	15,34	4,8	0,52	14	4,52	0,49	12,64	4,25	0,46	11,34
	10	4,83	0,42	9,64	4,55	0,4	8,71	4,28	0,37	7,82	4	0,35	6,97
	12	4,58	0,33	6,5	4,3	0,31	5,84	4,03	0,29	5,21	3,75	0,27	4,61
	15	4,2	0,24	3,87	3,92	0,23	3,44	3,64	0,21	3,03	3,36	0,19	2,64
65	5	6,05	1,05	46,39	5,78	1,01	42,84	5,53	0,96	39,41	5,25	0,92	36,15
	8	5,7	0,62	18,48	5,43	0,59	16,98	5,16	0,56	15,54	4,89	0,53	14,17
	10	5,47	0,48	11,76	5,2	0,45	10,77	4,92	0,43	9,81	4,65	0,41	8,9
	12	5,23	0,38	7,96	4,95	0,36	7,26	4,68	0,34	6,58	4,41	0,32	5,93
	15	4,86	0,28	4,83	4,58	0,27	4,37	4,31	0,25	3,93	4,03	0,23	3,51

EWT = Exchanger water inlet temperature (°C)

ΔT = Temperature differential (°C)

Ta = Ambient temperature (°C)

TH = Total heating capacity (kW)

WF = Water flow-rate (l/h)

WDP = Exchanger pressure drops (kPa)

Heating - Size CFW-2 2

EWT	ΔT	Indoor temperature (D.B.)											
		16			18			20			22		
		TH	WF	WDP	TH	WF	WDP	TH	WF	WDP	TH	WF	WDP
[°C]	[°C]	[kW]	[l/h]	[kPa]	[kW]	[l/h]	[kPa]	[kW]	[l/h]	[kPa]	[kW]	[l/h]	[kPa]
40	5	3	0,52	14,99	2,69	0,46	12,43	2,38	0,41	10,08	2,07	0,36	7,95
	8	2,57	0,28	5,22	2,25	0,24	4,18	1,94	0,21	3,24	1,62	0,17	2,4
	10	2,26	0,2	2,92	1,94	0,17	2,26	1,6	0,14	1,55	1,2	0,1	0,81
	12	1,91	0,14	1,52	1,5	0,11	0,89	1,17	0,08	0,58	0,91	0,07	0,43
	15	1,34	0,08	0,53	1,08	0,06	0,43	0,81	0,05	0,33	0,53	0,03	0,22
45	5	3,74	0,65	21,68	3,44	0,6	18,7	3,23	0,51	34,1	2,83	0,49	13,35
	8	3,33	0,36	7,92	3,01	0,33	6,72	2,71	0,29	5,58	2,4	0,26	4,54
	10	3,05	0,26	4,71	2,73	0,24	3,9	2,42	0,21	3,17	2,1	0,18	2,51
	12	2,75	0,2	2,93	2,43	0,18	2,38	2,11	0,15	1,88	1,76	0,13	1,3
	15	2,22	0,13	1,31	1,82	0,1	0,84	1,47	0,08	0,57	1,2	0,07	0,43
50	5	4,48	0,78	28,97	4,17	0,72	25,45	3,87	0,67	22,33	3,57	0,62	19,4
	8	4,07	0,44	10,94	3,77	0,41	9,57	3,47	0,38	8,28	3,16	0,34	7,07
	10	3,8	0,33	6,69	3,49	0,3	5,79	3,19	0,28	4,95	2,88	0,25	4,17
	12	3,52	0,25	4,31	3,21	0,23	3,69	2,9	0,21	3,1	2,58	0,19	2,56
	15	3,07	0,18	2,39	2,75	0,16	1,99	2,43	0,14	1,61	2,08	0,12	1,16
55	5	5,2	0,91	36,97	4,89	0,85	33,2	4,6	0,8	29,79	4,3	0,75	26,66
	8	4,81	0,52	14,36	4,5	0,49	12,84	4,2	0,46	11,33	3,89	0,42	9,97
	10	4,54	0,4	8,9	4,24	0,37	7,9	3,94	0,34	6,96	3,63	0,32	6,06
	12	4,26	0,31	5,86	3,96	0,29	5,17	3,65	0,26	4,5	3,35	0,24	3,88
	15	3,85	0,22	3,41	3,54	0,2	2,95	3,22	0,19	2,53	2,91	0,17	2,13
60	5	5,9	1,03	45,3	5,61	0,98	41,39	5,31	0,92	37,5	5,02	0,87	33,9
	8	5,52	0,6	17,76	5,22	0,57	16,13	4,93	0,54	14,57	4,63	0,5	13,14
	10	5,26	0,46	11,16	4,96	0,43	10,08	4,66	0,41	9,06	4,36	0,38	8,08
	12	5	0,36	7,53	4,7	0,34	6,76	4,4	0,32	6,04	4,1	0,3	5,35
	15	4,59	0,27	4,49	4,29	0,25	3,99	3,99	0,23	3,52	3,68	0,21	3,07
65	5	6,6	1,15	53,75	6,31	1,1	49,83	6,01	1,05	45,85	5,72	1	42
	8	6,22	0,68	21,6	5,93	0,65	19,75	5,64	0,61	18,07	5,36	0,58	16,45
	10	5,97	0,52	13,69	5,68	0,5	12,53	5,38	0,47	11,42	5,08	0,44	10,35
	12	5,71	0,41	9,26	5,42	0,39	8,44	5,12	0,37	7,66	4,82	0,35	6,91
	15	5,32	0,31	5,63	5,02	0,29	5,09	4,72	0,27	4,58	4,42	0,26	4,09

EWT = Exchanger water inlet temperature (°C)

ΔT = Temperature differential (°C)

Ta = Ambient temperature (°C)

TH = Total heating capacity (kW)

WF = Water flow-rate (l/h)

WDP = Exchanger pressure drops (kPa)

Performances

Heating - Size CFW-2 3

EWT	ΔT	Indoor temperature (D.B.)											
		16			18			20			22		
		TH	WF	WDP	TH	WF	WDP	TH	WF	WDP	TH	WF	WDP
[°C]	[°C]	[kW]	[l/h]	[kPa]	[kW]	[l/h]	[kPa]	[kW]	[l/h]	[kPa]	[kW]	[l/h]	[kPa]
40	5	3,68	0,64	21,5	3,3	0,57	17,71	2,92	0,5	14,37	2,55	0,44	11,33
	8	3,16	0,34	7,44	2,78	0,3	5,98	2,4	0,26	4,65	2,01	0,22	3,45
	10	2,8	0,24	4,19	2,41	0,21	3,25	2,01	0,17	2,41	1,58	0,14	1,51
	12	2,42	0,17	2,43	1,98	0,14	1,65	1,42	0,1	0,79	1,06	0,08	0,51
	15	1,55	0,09	0,64	1,25	0,07	0,49	0,96	0,06	0,38	0,65	0,04	0,26
45	5	4,6	0,79	30,76	4,23	0,73	26,55	4,3	0,67	51,9	3,48	0,6	19,1
	8	4,11	0,44	11,33	3,73	0,4	9,61	3,35	0,36	8	2,97	0,32	6,52
	10	3,77	0,33	6,75	3,38	0,29	5,63	3	0,26	4,57	2,62	0,23	3,62
	12	3,4	0,25	4,21	3,03	0,22	3,44	2,63	0,19	2,72	2,23	0,16	2,07
	15	2,83	0,16	2,14	2,39	0,14	1,55	1,84	0,11	0,86	1,4	0,08	0,53
50	5	5,51	0,95	41,27	5,14	0,89	36,69	4,77	0,83	32,34	4,4	0,76	28,11
	8	5,03	0,54	15,71	4,66	0,5	13,76	4,28	0,46	11,91	3,91	0,42	10,18
	10	4,7	0,41	9,63	4,33	0,38	8,35	3,95	0,34	7,14	3,57	0,31	6,01
	12	4,36	0,31	6,21	3,98	0,29	5,32	3,6	0,26	4,48	3,22	0,23	3,71
	15	3,83	0,22	3,45	3,44	0,2	2,88	3,05	0,18	2,35	2,65	0,15	1,86
55	5	6,4	1,12	53,61	6,05	1,06	48,35	5,67	0,99	42,96	5,31	0,93	38,37
	8	5,94	0,65	20,74	5,57	0,61	18,54	5,2	0,57	16,46	4,83	0,53	14,48
	10	5,62	0,49	12,8	5,24	0,46	11,37	4,88	0,42	10,01	4,5	0,39	8,77
	12	5,29	0,38	8,47	4,92	0,36	7,47	4,54	0,33	6,52	4,17	0,3	5,63
	15	4,78	0,28	4,93	4,41	0,26	4,29	4,03	0,23	3,68	3,65	0,21	3,1
60	5	7,3	1,27	65,72	6,93	1,2	59,57	6,57	1,14	54,16	6,2	1,08	49,38
	8	6,84	0,74	25,76	6,47	0,7	23,4	6,1	0,66	21,13	5,74	0,62	18,97
	10	6,53	0,57	16,25	6,16	0,54	14,69	5,78	0,5	13,14	5,42	0,47	11,73
	12	6,21	0,45	10,92	5,84	0,42	9,82	5,47	0,4	8,77	5,1	0,37	7,77
	15	5,72	0,33	6,52	5,35	0,31	5,8	4,97	0,29	5,12	4,59	0,27	4,48
65	5	8,17	1,43	79,02	7,81	1,36	72,35	7,45	1,3	67,09	7,09	1,24	61,47
	8	7,73	0,84	31,4	7,36	0,8	28,85	6,99	0,76	26,47	6,64	0,72	24,11
	10	7,42	0,65	19,95	7,05	0,62	18,26	6,69	0,58	16,64	6,32	0,55	15,09
	12	7,1	0,52	13,5	6,74	0,49	12,31	6,37	0,46	11,17	6	0,44	10,08
	15	6,63	0,38	8,2	6,26	0,36	7,43	5,89	0,34	6,69	5,52	0,32	5,98

EWT = Exchanger water inlet temperature (°C)

ΔT = Temperature differential (°C)

Ta = Ambient temperature (°C)

TH = Total heating capacity (kW)

WF = Water flow-rate (l/h)

WDP = Exchanger pressure drops (kPa)

Heating - Size CFW-2 4

EWT	ΔT	Indoor temperature (D.B.)											
		16			18			20			22		
		TH	WF	WDP	TH	WF	WDP	TH	WF	WDP	TH	WF	WDP
[°C]	[°C]	[kW]	[l/h]	[kPa]	[kW]	[l/h]	[kPa]	[kW]	[l/h]	[kPa]	[kW]	[l/h]	[kPa]
40	5	4,38	0,76	40,43	3,93	0,68	33,39	3,49	0,6	27,2	3,04	0,53	21,48
	8	3,78	0,41	14,11	3,33	0,36	11,35	2,88	0,31	8,83	2,42	0,26	6,54
	10	3,37	0,29	7,95	2,91	0,25	6,2	2,44	0,21	4,62	1,97	0,17	3,22
	12	2,93	0,21	4,68	2,45	0,18	3,47	1,95	0,14	2,22	1,37	0,1	1,03
	15	2,13	0,12	1,53	1,58	0,09	0,92	1,18	0,07	0,66	0,77	0,04	0,44
45	5	5,47	0,94	57,51	5,02	0,87	49,64	4,84	0,77	36,8	4,14	0,72	35,61
	8	4,88	0,53	21,23	4,44	0,48	17,99	3,99	0,43	14,99	3,54	0,38	12,22
	10	4,48	0,39	12,61	4,04	0,35	10,52	3,58	0,31	8,59	3,13	0,27	6,84
	12	4,08	0,29	7,94	3,62	0,26	6,49	3,16	0,23	5,15	2,69	0,19	3,94
	15	3,43	0,2	4,1	2,96	0,17	3,2	2,46	0,14	2,28	1,88	0,11	1,25
50	5	6,52	1,13	77,49	6,09	1,05	68,05	5,65	0,98	60,24	5,21	0,9	51,91
	8	5,96	0,64	29,29	5,52	0,6	25,78	5,08	0,55	22,31	4,64	0,5	18,97
	10	5,58	0,48	17,96	5,13	0,45	15,56	4,69	0,41	13,31	4,24	0,37	11,21
	12	5,18	0,37	11,6	4,73	0,34	9,94	4,29	0,31	8,38	3,83	0,28	6,93
	15	4,58	0,26	6,5	4,12	0,24	5,44	3,65	0,21	4,43	3,19	0,18	3,53
55	5	7,57	1,32	99,42	7,13	1,24	88,93	6,7	1,17	80,12	6,27	1,09	70,88
	8	7,02	0,76	38,53	6,58	0,72	34,36	6,15	0,67	30,41	5,71	0,62	26,76
	10	6,64	0,58	23,77	6,2	0,54	21,11	5,77	0,5	18,59	5,33	0,46	16,22
	12	6,26	0,45	15,8	5,82	0,42	13,93	5,38	0,39	12,16	4,93	0,36	10,45
	15	5,67	0,33	9,18	5,23	0,3	7,98	4,78	0,28	6,84	4,33	0,25	5,78
60	5	8,6	1,49	121,25	8,16	1,41	110,01	7,73	1,34	100,06	7,31	1,27	91,28
	8	8,06	0,88	47,91	7,62	0,83	43,27	7,19	0,78	39,17	6,76	0,74	35,19
	10	7,69	0,67	29,94	7,26	0,63	27,18	6,83	0,59	24,41	6,4	0,56	21,78
	12	7,32	0,53	20,14	6,89	0,5	18,11	6,44	0,47	16,14	6,01	0,44	14,37
	15	6,75	0,39	12,02	6,31	0,37	10,7	5,88	0,34	9,48	5,43	0,31	8,28
65	5	9,6	1,67	145,31	9,18	1,59	133,11	8,75	1,52	123,44	8,33	1,45	113,16
	8	9,08	0,99	58,04	8,65	0,94	53,34	8,23	0,9	48,8	7,78	0,85	44,22
	10	8,72	0,76	36,7	8,29	0,72	33,6	7,86	0,69	30,62	7,43	0,65	27,7
	12	8,36	0,61	24,96	7,93	0,58	22,76	7,49	0,54	20,57	7,06	0,51	18,56
	15	7,81	0,45	15,16	7,37	0,43	13,73	6,93	0,4	12,32	6,5	0,38	11,01

EWT = Exchanger water inlet temperature (°C)

ΔT = Temperature differential (°C)

Ta = Ambient temperature (°C)

TH = Total heating capacity (kW)

WF = Water flow-rate (l/h)

WDP = Exchanger pressure drops (kPa)

Performances

Heating - Size CFW-2 5

EWT	ΔT	Indoor temperature (D.B.)											
		16			18			20			22		
		TH	WF	WDP	TH	WF	WDP	TH	WF	WDP	TH	WF	WDP
[°C]	[°C]	[kW]	[l/h]	[kPa]	[kW]	[l/h]	[kPa]	[kW]	[l/h]	[kPa]	[kW]	[l/h]	[kPa]
40	5	4,79	0,83	47,49	4,33	0,75	39,44	3,83	0,66	31,71	3,34	0,58	25,24
	8	4,16	0,45	16,62	3,67	0,4	13,37	3,17	0,34	10,42	2,67	0,29	7,72
	10	3,71	0,32	9,37	3,21	0,28	7,32	2,7	0,23	5,46	2,18	0,19	3,82
	12	3,24	0,23	5,54	2,72	0,2	4,11	2,19	0,16	2,85	1,55	0,11	1,31
	15	2,4	0,14	2,09	1,74	0,1	1,08	1,28	0,07	0,72	0,85	0,05	0,48
45	5	5,99	1,03	67,62	5,51	0,95	58,39	5,26	0,85	47,12	4,54	0,79	42,07
	8	5,37	0,58	25	4,88	0,53	21,2	4,39	0,47	17,66	3,9	0,42	14,41
	10	4,94	0,43	14,86	4,44	0,38	12,4	3,95	0,34	10,13	3,45	0,3	8,06
	12	4,5	0,32	9,37	4	0,29	7,67	3,49	0,25	6,1	2,98	0,22	4,67
	15	3,79	0,22	4,86	3,28	0,19	3,8	2,75	0,16	2,83	2,15	0,12	1,68
50	5	7,16	1,24	90,51	6,69	1,16	80,84	6,2	1,07	70,37	5,73	0,99	61,66
	8	6,55	0,71	34,65	6,07	0,66	30,22	5,58	0,61	26,31	5,1	0,55	22,48
	10	6,14	0,53	21,19	5,65	0,49	18,36	5,16	0,45	15,71	4,68	0,41	13,24
	12	5,71	0,41	13,69	5,21	0,38	11,73	4,73	0,34	9,9	4,23	0,31	8,2
	15	5,05	0,29	7,66	4,55	0,26	6,44	4,05	0,23	5,28	3,53	0,2	4,19
55	5	8,32	1,45	117,22	7,84	1,36	104,85	7,36	1,28	94,75	6,89	1,2	83,59
	8	7,72	0,84	45,44	7,24	0,79	40,65	6,76	0,74	35,99	6,28	0,68	31,59
	10	7,32	0,64	28,19	6,83	0,59	24,93	6,35	0,55	21,96	5,87	0,51	19,16
	12	6,9	0,5	18,67	6,41	0,47	16,46	5,93	0,43	14,37	5,44	0,39	12,4
	15	6,26	0,36	10,86	5,77	0,33	9,44	5,28	0,31	8,1	4,78	0,28	6,85
60	5	9,44	1,63	142,11	8,97	1,55	129,9	8,51	1,48	119,13	8,04	1,4	107,79
	8	8,86	0,96	56,3	8,39	0,91	51,4	7,91	0,86	46,17	7,44	0,81	41,44
	10	8,47	0,74	35,48	7,99	0,69	32	7,52	0,65	28,79	7,04	0,61	25,75
	12	8,06	0,58	23,81	7,58	0,55	21,41	7,11	0,51	19,12	6,62	0,48	16,93
	15	7,44	0,43	14,22	6,96	0,4	12,66	6,48	0,37	11,18	5,99	0,35	9,81
65	5	10,58	1,83	170,35	10,09	1,75	157,36	9,63	1,68	145,97	9,16	1,59	132,68
	8	9,99	1,09	68,29	9,52	1,04	63,08	9,05	0,99	57,73	8,59	0,94	52,59
	10	9,61	0,84	43,5	9,13	0,8	39,75	8,66	0,75	36,24	8,19	0,71	32,86
	12	9,21	0,67	29,48	8,74	0,63	26,94	8,26	0,6	24,44	7,79	0,57	22,05
	15	8,61	0,5	17,95	8,13	0,47	16,26	7,65	0,44	14,64	7,17	0,42	13,05

EWT = Exchanger water inlet temperature (°C)

ΔT = Temperature differential (°C)

Ta = Ambient temperature (°C)

TH = Total heating capacity (kW)

WF = Water flow-rate (l/h)

WDP = Exchanger pressure drops (kPa)

FOR OVER 30 YEARS WE HAVE BEEN
OFFERING SOLUTIONS TO ENSURE
SUSTAINABLE COMFORT AND THE WELL-
BEING OF PEOPLE AND THE ENVIRONMENT

www.clivet.com **MideaGroup**
humanizing technology

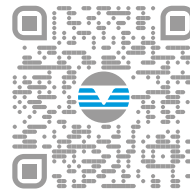

sale and assistance



CLIVET S.p.A.

Via Camp Lonc 25, Z.I. Villapaiera
32032 Feltre (BL) - Italy
Tel. +39 0439 3131 - info@clivet.it

CLIVET GMBH

Hummelsbütteler Steindamm 84,
22851 Norderstedt, Germany
Tel. +49 40 325957-0 - info.de@clivet.com

Clivet Group UK LTD

Units F5 & F6 Railway Triangle,
Portsmouth, Hampshire PO6 1TG
Tel. +44 02392 381235 -
Enquiries@Clivetgroup.co.uk

CLIVET LLC

Office 508-511, Elektroavodskaya st. 24,
Moscow, Russian Federation, 107023
Tel. +7495 6462009 - info.ru@clivet.com

CLIVET MIDEAST FZCO

Dubai Silicon Oasis (DSO) Headquarter
Building, Office EG-05, P.O Box-342009,
Dubai, UAE
Tel. +9714 3208499 - info@clivet.ae

Clivet South East Europe

Jarušćica 9b
10000, Zagreb, Croatia
Tel. +385916065691 - info.see@clivet.com

Clivet Airconditioning Systems Pvt Ltd

Office No.501 & 502,5th Floor, Commercial -I,
Kohinoor City, Old Premier Compound, Off
LBS Marg, Kiroi Road, Kurla West, Mumbai
Maharashtra 400070, India
Tel. +91 22 30930200 - sales.india@clivet.com

MOOD - SERIE CFW-2 1-5 - BT21B070GB-01